

Notre objectif est de vous satisfaire

FABRICANT FRANÇAIS
DE MOBILIER DE BUREAU

2022/23

BUROCEAN

LE BIEN ÊTRE AU BUREAU

BUROCEAN

LE BIEN ÊTRE AU BUREAU

VOTRE PARTENAIRE OFFICIEL BUROCEAN :

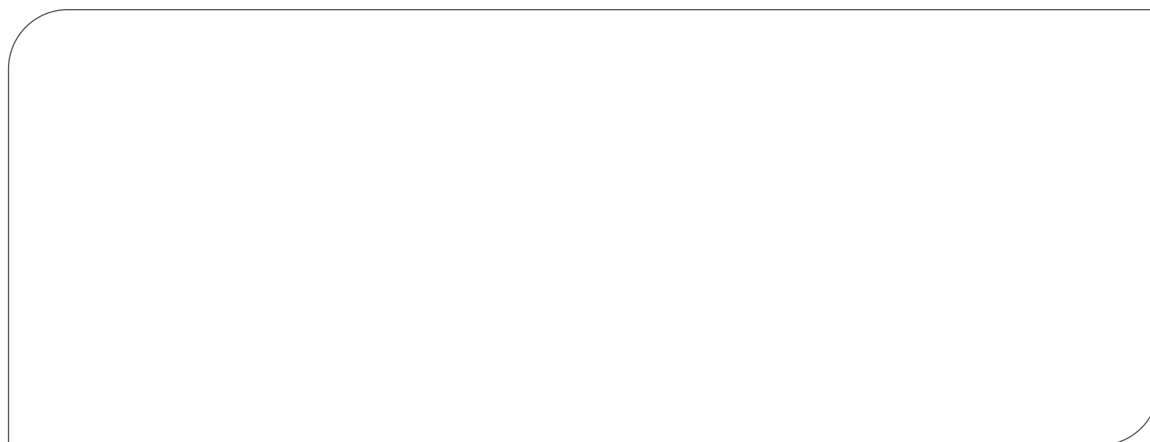

Pierre angulaire entre vous et Burocean, nos distributeurs-experts vous font bénéficier de leur savoir-faire en matière d'aménagement d'espaces tertiaires. Sélectionnés et reconnus pour leur professionnalisme, ils vous accompagnent dans vos projets, de la conception jusqu'à la mise en œuvre. Ils vous conseillent et réalisent des études en 3D afin de vous proposer la meilleure solution d'implantation en intégrant les notions de bien-être et bien vivre au bureau. Ils assurent la livraison et l'installation sur site et sauront ensuite faire évoluer votre aménagement au rythme de vos besoins. L'alliance de notre métier d'industriel avec celui de nos partenaires vous assure des produits et des services de proximité de qualité et au meilleur prix grâce à la répartition de nos expertises respectives.



LIVRAISON RAPIDE
TOP CHRONO !



Un outil industriel performant



Un bureau d'études intégré



Une logistique performante



LA PUISSANCE D'UN FABRICANT ET D'UNE LOGISTIQUE MAÎTRISÉE ASSOCIÉES À UN RÉSEAU DE DISTRIBUTEURS EXPERTS

IMPLANTATION :

site industriel de 20 000m² situé à Matha (Charente Maritime), au centre de l'arc atlantique de la France.

- Maîtrise de l'ensemble de la chaîne de production, jusqu'à la livraison partout en France et au Bénélux.
- Un outil industriel performant, plus de 1200 colis fabriqués chaque jour.
- Un bureau d'études intégré doté des outils de CAO/DAO les plus performants, participe à l'innovation constante de nos gammes en étroite collaboration avec des designers extérieurs.
- Une logistique performante : 98% des livraisons assurées en 1 semaine grâce à un stock permanent de plus de 9000 produits



300 partenaires distributeurs
proches de chez vous

VOTRE SATISFACTION ASSURÉE



- Un service de proximité irréprochable grâce à un réseau de plus de 300 partenaires distributeurs. Reconnus pour leurs savoir-faire, ils vous apportent un conseil en études d'aménagement, réalisent des plans en 3D et assurent l'installation, la mise en œuvre et le suivi de votre aménagement.
- Une diversité de matériaux, de couleurs et d'architectures qui offre des variations esthétiques, ergonomiques et techniques afin de créer des espaces de travail propices au bien-être.
- La séparabilité et la modularité de tous nos composants permettent des aménagements évolutifs qui s'adaptent aux différents types d'organisation de travail.
- Des meubles à usage professionnel solides, fiables et fonctionnels qui font l'objet d'une fabrication qui respecte rigoureusement les normes de qualité et de sécurité du référentiel de la marque NF.
- La fabrication interne de nos propres emballages assure une maîtrise totale du conditionnement des meubles. Ils sont soumis à des tests en conditions extrêmes (tests de chutes, d'impact et de surcharge).
- Une garantie de 5 ans sur l'ensemble de nos productions, reflet de la qualité des fabrications BUROCEAN.

NOTRE ENGAGEMENT CITOYEN

- Membre fondateur d'actineo, l'observatoire de la qualité de vie au bureau, nous nous impliquons activement dans l'amélioration du confort et du bien-être de chacun au bureau. www.actineo.fr.
- Depuis 2005, accompagné par le FCBA (Institut Technologique du Bois et de l'Ameublement), l'ensemble de notre process industriel intègre les exigences de l'éco-conception. Depuis la sélection en amont de nos sources d'approvisionnement en matière première, en passant par les étapes de transformation et jusqu'à la livraison finale, nous limitons au maximum notre impact sur l'environnement. Cette démarche globale nous a permis d'obtenir la marque NF environnement pour certaines de nos gammes
- L'ensemble des panneaux de bois utilisés pour la fabrication de nos produits sont issus de fournisseurs possédant la certification PEFC qui garantit que le bois est issu de forêts durablement gérées.
- Signataire de la Charte Relations Fournisseur Responsables, nous agissons avec les prescripteurs et donneurs d'ordre pour le bien-être des collaborateurs, pour la performance et la pérennité de nos entreprises.
- Adhérent à l'éco-organisme VALDELIA (N° adhérent VAL00233) pour la collecte et le recyclage du mobilier professionnel en fin de vie.



DES ACTIONS CONCRÈTES POUR UNE ÉCONOMIE CIRCULAIRE PRAGMATIQUE



Recyclage

- Recyclabilité
- Éléments séparables en fin de vie permettant un tri sélectif ;
- Taux de recyclabilité de 95% en masse.
- Filière de recyclage
- Adhérent à VALDELIA : éco-organisme à but non lucratif avec agrément ministériel. Il assure gratuitement le recyclage des meubles professionnels usagés en France auprès de tous les professionnels quels que soient leur taille, secteur d'activité ou statut juridique grâce au financement par l'éco contribution.



Achats matières 1^{ères} et composants

- Provenance des matériaux la plus proche possible
 - France pour notre matière 1^{ère} principale (panneaux de particules de bois) ;
 - France pour les éléments de quincaillerie ;
 - France et Italie pour les piètements métalliques.
- Strict respect des critères environnementaux suivants :
 - Fournisseurs de panneaux possédant le label PEFC et FSC (bois issus de forêts durablement gérées) ;
 - Panneaux agglomérés à très faible teneur en formaldéhyde (< norme E.05) ;
 - Absence totale de métaux lourds dans les peintures de pièce métalliques ;
 - Utilisation exclusive de colle vinylique (à l'eau).
- Part de matière recyclée dans les produits fabriqués :
 - entre 50 et 60% en masse.

BUROCEAN



Allongement de la durée de vie

- Réparabilité
- Conception permettant le démontage et remontage des tous les composants fonctionnels d'un produit.
- Disponibilité des pièces détachées
- L'ensemble des pièces détachées est disponible sur stock (livraison sous 5 jours) ;
- Garantie de disponibilité des pièces détachées pendant une durée minimale de 10 ans après la date d'acquisition initiale du produit.
- Engagement tarifaire
- Pratique tarifaire assurant un niveau de prix des pièces détachées n'excédant pas 25% de celui pris en compte pour l'élaboration du prix du produit d'origine.



Utilisation

- Ergonomie
- Respect de la norme NF EN 527-1 relative aux dimensions des postes de travail ;
- Coefficient de réverbération (gloss) inférieur à 0.3.
- Sécurité
- Respect des normes NF EN 527-2 (sécurité et résistance des postes de travail), NF EN 14073-2 & 3 (sécurité et résistance des meubles de rangements), NF EN 14074 (résistance des parties mobiles) ;
- Très faible dégagement de formaldéhyde (< norme E0.5) ;
- Surface aux propriétés antibactériennes certifiées selon la norme ISO 22196/ JIS Z 2801 (germes et bactéries réduits de 99.9% en 24h).
- Durabilité
- Respect des normes XPD062-42042 (durabilité et performance des tables de travail) et NFD62-041 (durabilité et performance des meubles de rangement) ;
- Garantie contractuelle de 5 ans sur l'ensemble des produits ;
- Techniques d'assemblage permettant un démontage/montage fréquent des produits.



Fabrication

- Valorisation et tri des déchets industriels
- Collecte des sciures et chutes pour alimentation d'une chaudière à filtres de particules produisant 100% de l'énergie nécessaires au chauffage des bâtiments de stockage, administratifs et industriels ;
- Collecte et stockage des déchets de peinture et de vernis dans des conditions ne présentant aucun risque de pollution/transport. Recyclage ou élimination par des entreprises agréées.
- Electricité consommée
- Contrat « Kwh Equilibre + » : un minimum de 21% de l'électricité consommée est produite à partir de sources d'énergies renouvelables.
- Conception des produits
- Cahier des charges prenant en compte les indicateurs de contenu énergétique, de poids et de rendement matière ;
- Conception permettant la séparabilité des composants.



Ilo



Ola

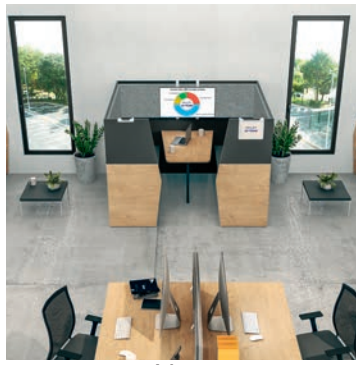

In'team



Lounge



Woody



Steely



Aeris



Nivo



Exprim



Urban



Scenario



Idra



Dual



X'0



Urban Manager



Woody Manager



Steely Manager



Exprim Manager



Reunion



Sieges

SOMMAIRE

TIERS LIEUX	8	RANGEMENT ET CLASSEMENT	152
■ ILO	10	■ Rangement PRO	152
■ OLA	14	■ CUBIC	158
■ Tables Basses	23	■ MULTICLASS	160
■ IN'TEAM	24	■ RIDOCLASS	161
■ LOUNGE	28		
■ BAR & SNACK	32	ENVIRONNEMENT INFORMATIQUE	162
BUREAUX INDIVIDUELS ET COLLECTIFS	34	■ Electrification & Top Access	162
■ WOODY	34	■ Bras support écran, support UC et Gestion des câbles	164
■ STEELY	42		
■ AERIS	50	REUNION	166
■ NIVO	60	■ Réunion BUREAU	166
■ EXPRIM	66	■ Tables abattantes	172
■ URBAN	76	■ Tables polyvalentes	174
■ SCENARIO	84		
■ IDRA	94	SIÈGES	180
■ DUAL	102	■ FOCUS	180
■ Ecrans de séparations	112	■ ESTRO	181
		■ ADJUST	182
BUREAUX DIRECTION & MANAGER	116	■ TISSEO	184
■ X'O	116	■ AIRSIT	186
■ URBAN MANAGER	122	■ ISO&ISO'R	188
■ WOODY MANAGER	128	■ WELL	189
■ STEELY MANAGER	134	■ BONNIE	190
■ EXPRIM MANAGER	140	■ CLYDE	191
		■ SMASH	192
RANGEMENT DE PROXIMITÉ	146	■ SNACKY	193
■ Caissons TOWER & Réhausse BOX	146	NUANCIER	194
■ Caissons & consoles mobiles	148	■ Nuancier sièges	194
		■ Nuancier plateaux et métal	195

Tiers Lieux

Définition d'un tiers lieu : espace ouvert où des individus peuvent se réunir pour travailler, s'approprier des savoirs et/ou des compétences, pour se rencontrer ou simplement échanger de façon informelle.

L'Aménager c'est lui octroyer une identité propre, le singulariser, permettre à toutes et tous de se sentir au mieux en son sein.

- Banquette configurable **ILO**.....p.10
- Banque d'accueil et de conférence **OLA**.....p.14
- **Tables basses**.....p.23
- Box acoustique **IN'TEAM**.....p.24
- Tables hautes **LOUNGE**.....p.28
- **Bar, SNACK et PAUSE CAFE**.....p.32





En partenariat avec les Ateliers de design FELIX ASSOCIES et avec le soutien financier de la Région Nouvelle Aquitaine, le programme de banquettes configurables ILO a été développé pour aménager les lieux d'accueil et de passage avec singularité et fonctionnalité.

Information technique

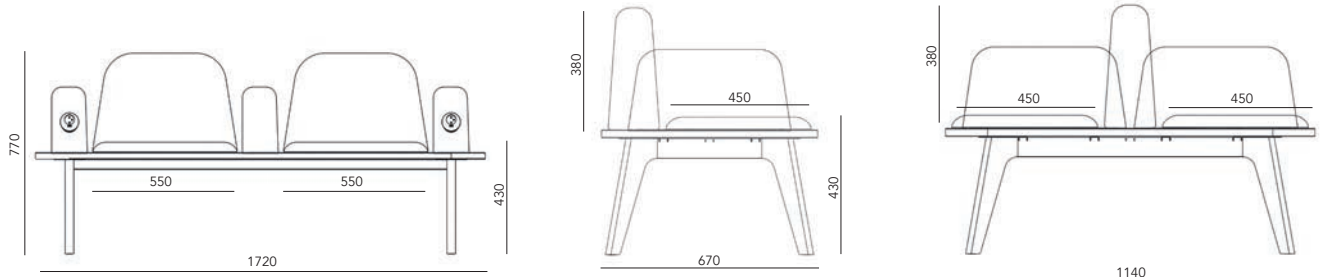

Boîtier prises 220V+T et USB chargeur 5V câblé avec prise mâle (2m de câble)

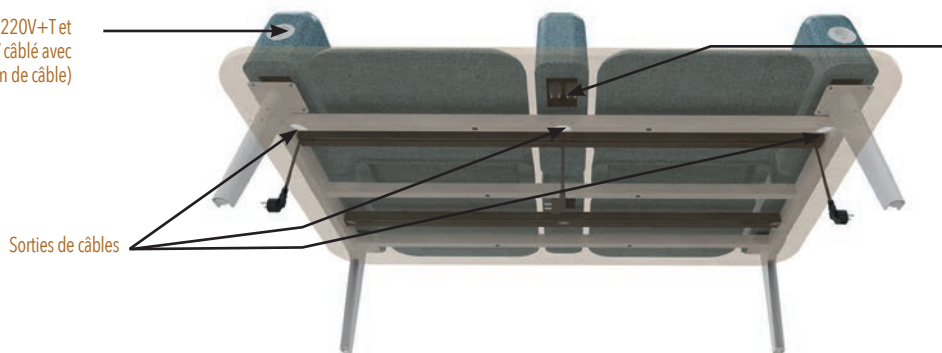

Piètements :

- Arche de section 75/45x33mm réunis par 1 poutre pour la banquette 2 places et 3 pour la banquette 4 places (acier ép. 2 et 3mm)
- Munis de vérins de mise à niveau

Coussin d'assise, accoudoir et dossier :

- Densité 40Kg/M3
- Mousse Haute Résilience à Combustion Modifiée (CMHR)
- Revêtement : tissu STEP mélange classement au feu M1, résistance à l'abrasion 100 000 cycles
- Conforme à la réglementation relative aux ERP (Etablissements Recevant du Public)

Structure d'assise :

- Panneaux de particules surfacés mélaminés haute résistance ép. 19 et 25mm contrebalancés
- Débouchages Ø80mm pour passage de câbles
- Densité 700Kg/m³
- Chant ABS antichoc rayonné ép. 2mm (absence d'angle vif)
- Résistance au feu M3
- Très faible émission de formaldéhyde (0.5mg/m² soit inférieur à la norme E.05)
- Panneaux issus de fournisseurs possédant la certification PEFC (bois issus de forêt durablement gérées)

Finitions Piètements

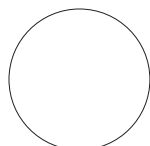

Blanc

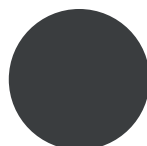

Carbone

Finitions Structure d'assise



Chêne clair



Noyer

Finitions Tissus

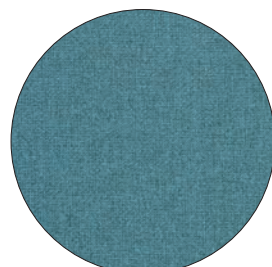

Bleu guède

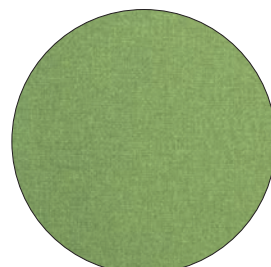

Kiwi

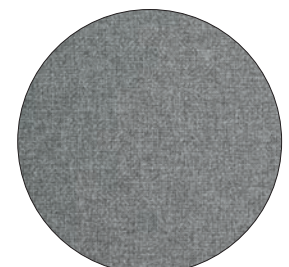

Gris chiné





Chaque accoudoir d'extrémité dispose d'un boîtier prises 220V + USB chargeur 5V câblés et prêt à l'emploi pour recharger les appareils nomades

A.



RÉFÉRENCES

A. Banquette 2 places L172xP67cm

	Chêne clair	Noyer
Pied blancs	IL080CCB + fin.	IL080YRB + fin.
Pied carbone	IL080CCA + fin.	IL080YRB + fin.

B.

**B. Tablette de liaison ou d'extension L67xP67cm**

Se positionne en angle, entre 2 banquettes 2 places ou en extrémité

	Chêne clair	Noyer
Pied blancs	IL067CCB	IL067YRB
Pied carbone	IL067CCA	IL067YRA

C.

**C. Banquette 4 places L172xP114cm**

	Chêne clair	Noyer
Pied blancs	IL114CCB + fin.	IL114YRB + fin.
Pied carbone	IL114CCA + fin.	IL114YRA + fin.

D.

**D. Table d'extension ou intermédiaire L67xP114cm**

Se positionne entre 2 banquettes 4 places ou en extrémité

	Chêne clair	Noyer
Pied blancs	IL214CCB	IL214YRB
Pied carbone	IL214CCA	IL214YRA

E.

**E. Table basse L114xP67xH39cm**

	Chêne clair	Noyer
Pied blancs	IL314CCB	IL314YRB
Pied carbone	IL314CCA	IL314YRA

F.

**F. Guéridon L40xP30xH66cm**

	Chêne clair	Noyer
Pied blancs	IL040CCB	IL040YRB
Pied carbone	IL040CCA	IL040YRA

Choix de finition tissus

Bleu guède	Kiwi	Gris Chiné
B072	V159	G004

Remplacer +fin dans la référence par le code correspondant au choix de tissus

Option

GAINE PASSE CÂBLES HORIZONTALE L.60CM

Adhésive, en PVC noir avec séparation des fluides. Sécable à dimension, se positionne sous le plateau d'assise.

RÉFÉRENCE

CABLE60



Premier contact, l'accueil fait l'objet de toutes les attentions. Reflet des valeurs de l'entreprise, il contribue à son image de marque.

Finitions Plateaux



Chêne clair



Chêne gris



Blanc perle



Noyer

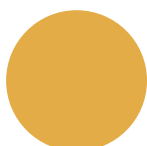

Jaune curry*



Bleu argile*

(* coloris non disponibles pour les plans de travail

Finitions Structure



Blanc

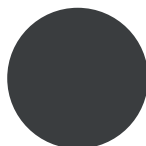

Carbone

Plateaux



Germes et bactéries réduits de 99.9% en 24h (norme ISO 22196 / JIS Z2801)

Prédébouchant sous plateau



Obturbateur carré



Obturbateur rond



- Panneaux de particules surfacés mélaminés haute résistance ép. 25 mm.
- Système de prédébouchant permettant la pose d'obturbateurs passe-câbles ronds ou carrés sans outillage particulier (pré-perçage de Ø 80 mm).
- Contrebalancé.
- Inserts métalliques pour assemblage à la structure.
- Densité 700 kg/m³
- Chant ABS antichoc rayonné ép. 2 mm (absence d'angle vif)
- Résistance au feu M3
- Très faible émission de formaldéhyde (0,5 mg/m² soit inférieur à la norme E0,5)
- Panneaux issus de fournisseurs possédant la certification PEFC (bois issus de forêts durablement gérées)

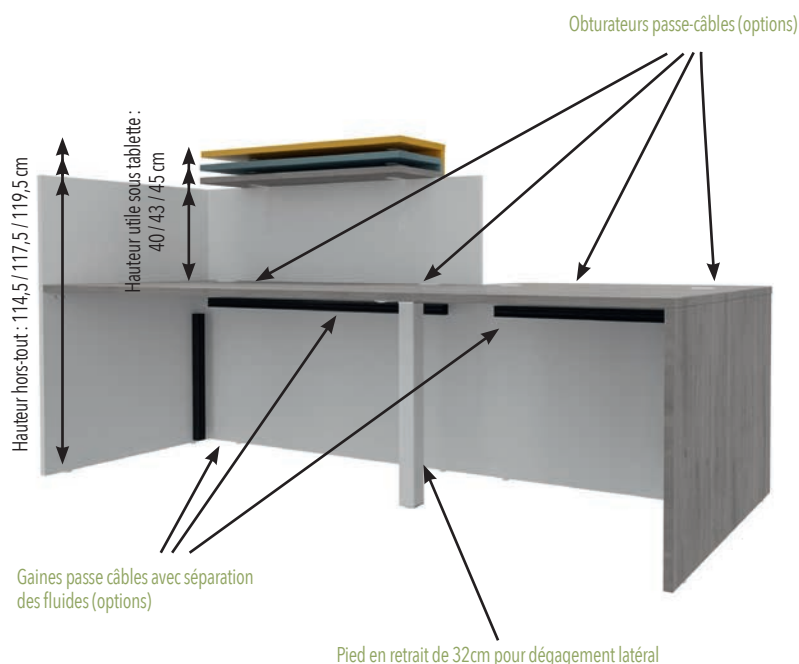



Le parement de la tablette accueil dispose d'un emplacement pour positionner une bande d'éclairage LED d'une largeur jusqu'à 12mm



Plan d'implantation

Ensemble plateau noyer, structure blanc perle composé de :

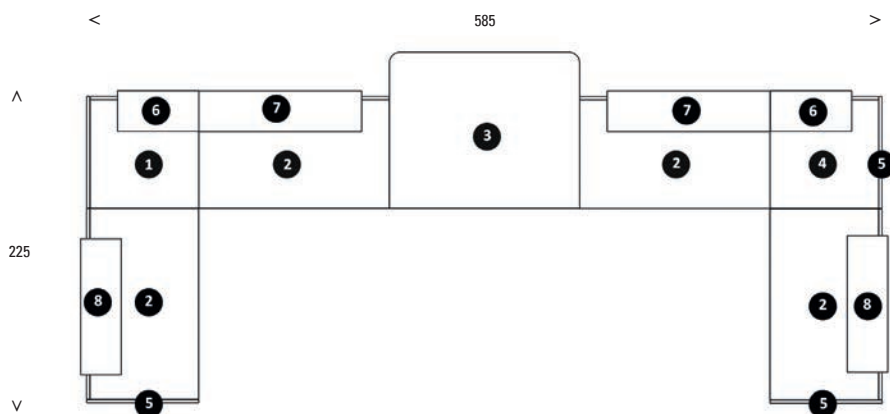

- 1/ Module départ haut L825xP825mm
- 2/ Module suivant haut L1400xP825mm (x4)
- 3/ Module intermédiaire PMR L1400xP1150mm
- 4/ Module suivant haut L800xP825mm
- 5/ Joue de terminaison haute (x3)
- 6/ Tablette accueil L600xP300mm (x2)
- 7/ Tablette accueil L1200xP300mm (x2)
- 8/ Tablette accueil L1000xP300mm (x2)



Plan d'implantation



Utilisez le support écran articulé pour une meilleure ergonomie

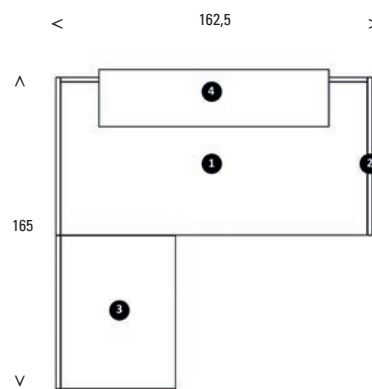

Ensemble plateau chêne clair, structure blanc perle composé de :

- 1/ Module départ haut L1625xP825mm
- 2/ Jolie de terminaison haute
- 3/ Retour direct bas L825xP625mm
- 4/ Tablette accueil L1200xP300mm

Plan d'implantation

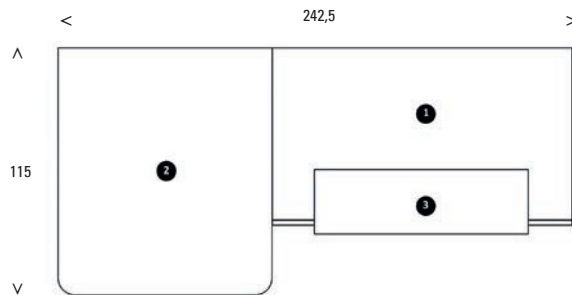

Ensemble plateau chêne gris, structure carbone avec tablette jaune curry composé de :

- 1/** Module départ haut L1425xP825mm
- 2/** Module d'extrémité PMR L1000xP1150mm
- 3/** Tablette accueil L1000xP300mm





Plan d'implantation

Utilisez les modules bas OLA pour réaliser des pupitres de conférence

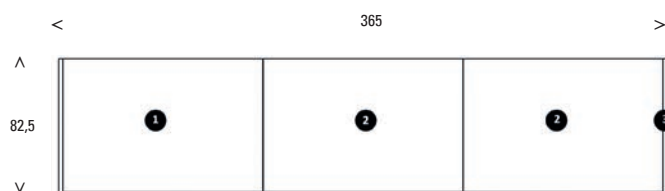

Ensemble plateau chêne clair, structure carbone composé de :

- 1/** Module départ bas L1225xP825mm
- 2/** Module suivant bas L1225xP825mm (x2)
- 3/** Jolie de terminaison basse

Plan d'implantation

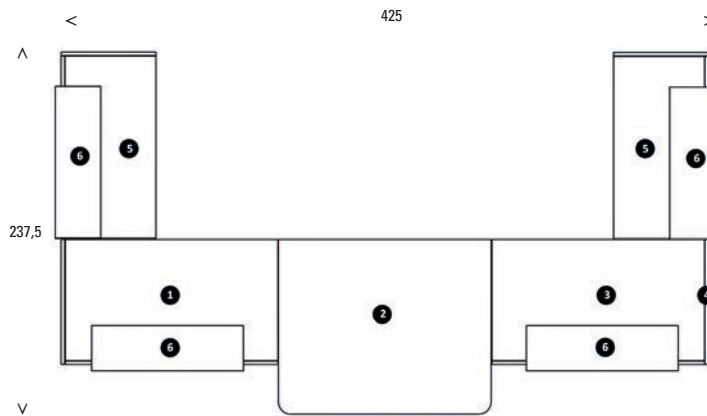

Ensemble plateau et structure blanc perle avec tablettes jaune curry et bleu argile composé de :

- 1/** Module départ haut L1425xP825mm
- 2/** Module intermédiaire PMR L1400xP1150mm
- 3/** Module suivant haut L1400xP825mm
- 4/** Joue de terminaison haute
- 5/** Retour direct haut L1225xP625mm (x2)
- 6/** Tablette accueil L1000xP300mm (x4)



Plans de travail

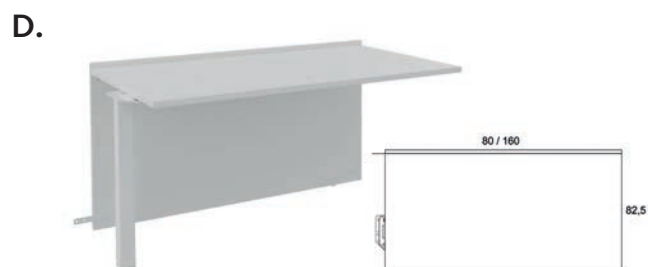

A. Module départ haut droite ou gauche (H112cm)

Hauteur plan de travail: 72,5cm

DIMENSIONS	RÉFÉRENCES
L825 x P825mm	OL080 + fin
L1225 x P825mm	OL120 + fin
L1425 x P825mm	OL140 + fin
L1625 x P825mm	OL160 + fin

B. Module départ bas droite ou gauche (H75,5cm)

Hauteur plan de travail: 72,5cm

L825 x P825mm	OL081 + fin
L1225 x P825mm	OL121 + fin
L1425 x P825mm	OL141 + fin
L1625 x P825mm	OL161 + fin

C. Module suivant haut droite ou gauche (H112cm)

Hauteur plan de travail: 72,5cm

L800 x P825mm	OL082 + fin
L1200 x P825mm	OL122 + fin
L1400 x P825mm	OL142 + fin
L1600 x P825mm	OL162 + fin

D. Module suivant bas droite ou gauche (H75,5cm)

Hauteur plan de travail: 72,5cm

L800 x P825mm	OL083 + fin
L1200 x P825mm	OL123 + fin
L1400 x P825mm	OL143 + fin
L1600 x P825mm	OL163 + fin

E. Modules intermédiaire PMR hauteur 72,5cm (droite ou gauche)

Se positionne obligatoirement entre 2 modules. Le module L1400 permet de recevoir 1 PMR + 1 accompagnant. Hauteur plan de travail: 72,5cm

L1000xP1150mm	OL210 + fin
L1400xP1150mm	OL214 + fin

F. Modules d'extrémité PMR hauteur 72,5cm (droite ou gauche)

Se positionne obligatoirement à l'extrémité d'une configuration. Le module L1400 permet de recevoir 1 PMR + 1 accompagnant. Hauteur plan de travail: 72,5cm

L1000xP1150mm	OL310 + fin
L1400xP1150mm	OL314 + fin

G.

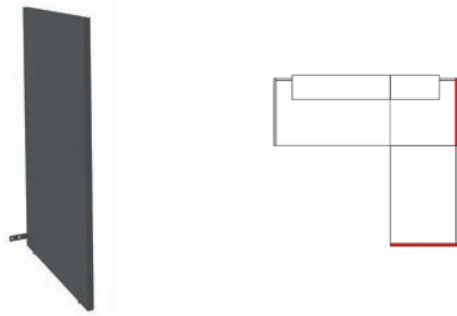
**G. Joue de terminaison ep 25mm**

Indispensable à l'extrémité d'une configuration composée d'un seul module départ ou d'un module départ suivi de module(s) suivant(s). Pour les configurations en L ou en U, les joues doivent aussi être positionnées à l'extrémité des modules suivants prof.825mm qui terminent un retour. Ne concerne pas les configurations avec un module PMR d'extrémité ni les retours directs.

	Carbone	Blanc perle
Haute 112cm	OL112GA	OL112TG
Basse 75,5cm	OL755GA	OL755TG

H.

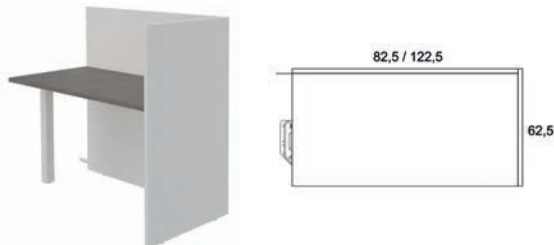
**H. Retour direct haut droite ou gauche prof.60 (H112cm)**

S'accroche à tous les modules haut ou bas

L825xP625mm	OL608 + fin
L1225xP625mm	OL612 + fin

I.

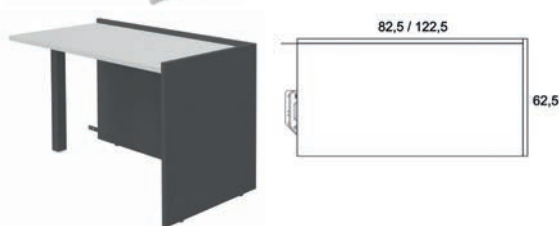
**I. Retour direct bas droite ou gauche prof.60 (H75,5cm)**

S'accroche à tous les modules haut ou bas

L825xP625mm	OL618 + fin
L1225xP625mm	OL622 + fin

J.

**J. Parement tablette accueil réglable en hauteur. A positionner sur module haut ou retour direct haut.**

Position libre, réglable en hauteur (hauteur utile sous tablette de 40,5 à 45cm). Hauteur totale module: entre 114,5 et 119,5cm.

L600xP300mm	OL906 + fin
L1000xP300mm	OL910 + fin
L1200xP300mm	OL912 + fin
L1400xP300mm	OL914 + fin

Choix de finition

	Chêne clair	Chêne gris	Noyer	Blanc perle	Bleu argile*	Jaune curry*
Structure carbone	CCA	NBA	YRA	GCA	TQA*	JCA*
Structure blanc perle	CCB	NBB	YRB	GCB	TQB*	JCB*

*Coloris disponibles uniquement pour parement tablette accueil

OBTURATEUR PASSE CÂBLE Ø 80MM

	CARBONE	BLANC
Rond	MQ001GA5	MQ001BL5
Carré	MQ030GA5	

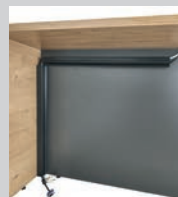
**GAINE PASSE CÂBLES HORIZONTALE OU VERTICALE L.60CM**

Adhésive, en PVC noir avec séparation des fluides. Sécable à dimension

RÉFÉRENCES

CABLE60

SUPPORT ÉCRAN ARTICULÉ (FIXATION VESA POUR ÉCRAN JUSQU'À 32»)

Acier noir mat

RÉFÉRENCES

SUPEC01NO



Principe de construction OLA

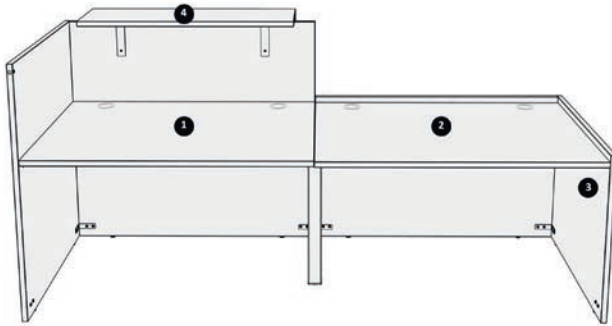

- 1/ Module départ haut
- 2/ Module suivant bas
- 3/ Joue de terminaison basse
- 4 / Tablette accueil



- 1/ Module départ haut
- 2/ Module suivant bas
- 3/ Module suivant haut
- 4 / Joue de terminaison haute
- 5/ Tablette accueil

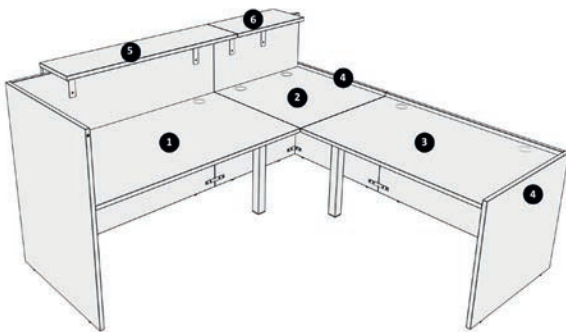

- 1/ Module départ haut
- 2/ Module suivant haut
- 3/ Module suivant bas
- 4 / Joue de terminaison basse
- 5 et 6 / Tablette accueil

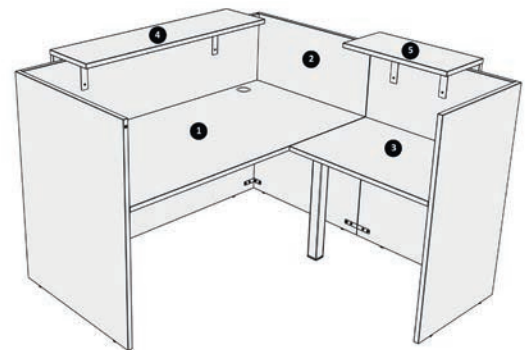

- 1/ Module départ haut
- 2/ Joue de terminaison haute
- 3/ Retour direct haut
- 4 et 5/ Tablette accueil

Sièges adaptés à l'aménagement des tiers lieux



Retrouvez le fauteuil **WELL** page 189



Retrouvez la chauffeuse **CLYDE** page 191



Retrouvez le tabouret **SNACKY** page 193

Table basse galet

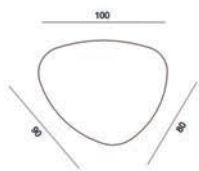

Table basse galet L100xH42xP90/80

	Chêne Clair	Chêne Gris	Blanc Perle	Érable	Hêtre	Noyer
Pied blancs	TB100CCG	TB100NBG	TB100GCG	TB100PCG	TB100HBG	TB100YRG
Pied carbone	TB100CCA	TB100NBA	TB100GCA	TB100PCA	TB100HBA	TB100YRA

Table basse ILO

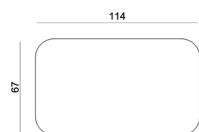

Table basse ILO L114xP67xH39cm

	Chêne Clair	Noyer
Pied blancs	IL314CCB	IL314YRB
Pied carbone	IL314CCA	IL314YRA

In'Team

Une sphère de concentration collaborative moderne et confortable. IN'TEAM permet de réaliser facilement une zone d'intimité au milieu d'un espace de travail ouvert grâce à un traitement acoustique optimal

Fréquence	T1 en s	T2 en s	A _{obj} en m ²		α Sabine
			1/3 d'octave	bande d'octave	
100 Hz	9,4	7,7	0,3		0,06
125 Hz	6,8	4,8	0,7		0,14
160 Hz	7,5	5,4	0,6	0,5	0,12
200 Hz	8,4	5,7	0,6		0,12
250 Hz	8	5	0,8		0,16
315 Hz	7,2	4,2	1,1	0,8	0,23
400 Hz	6,5	3,3	1,7		0,35
500 Hz	6,5	3,2	1,8		0,37
630 Hz	6,7	2,9	2,2	1,9	0,45
800 Hz	6,4	2,7	2,3		0,47
1000 Hz	6	2,4	2,8		0,58
1250 Hz	5,7	2,2	3,2	2,8	0,66
1600 Hz	5	2	3,5		0,72
2000 Hz	4,6	1,9	3,6		0,74
2500 Hz	4	1,7	3,8	3,6	0,78
3150 Hz	3,5	1,6	3,8		0,78
4000 Hz	2,8	1,3	4,2		0,86
5000 Hz	2,1	1,2	3,9	4	0,80

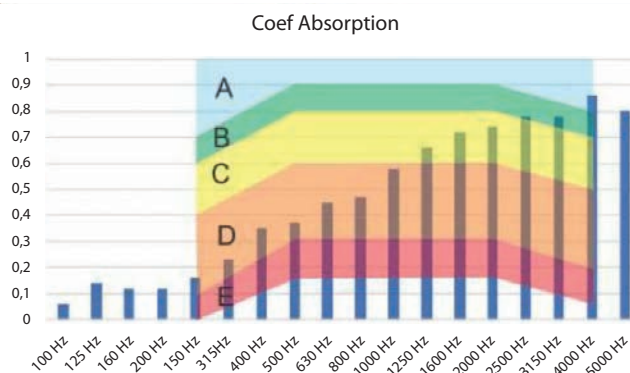

Les fréquences sonores les plus répandues et perturbatrices dans les espaces de travail se situent entre 400 et 5000 Hz. Les banquettes et boîtes IN'TEAM absorbent entre 35 et 86% de ces ondes sonores ce qui améliore très sensiblement le confort acoustique de ces espaces (tests effectués par le laboratoire agréé FCBA, rapports d'essais disponibles sur simple demande).

Informations techniques

Matériaux acoustiques :

- Mousse de mélamine ép. 20mm revêtue de tissu 100% laine vierge
- Ces matériaux ne dégagent aucun COV, ni microfibre, ni microparticule.
- Conformité aux normes : ISO EN NF 354 (Acoustique - Mesure d'absorption) / ISO EN NF 11 654 (Evaluation de l'absorption acoustique) / ISO 9613-1 (Acoustique - Atténuation du son)
- PEFC (Label certification forestière du panneau MDF)
- Classement au feu : M1

Assise et dossier :

- Densité 40Kg/M³, ép. 100mm (assise) et 128/66mm (dossier)
- Mousse Haute Résilience à Combustion Modifiée (CMHR)
- Revêtement : tissu STEP mélange classement au feu M1, résistance à l'abrasion 100 000 cycles
- Conforme à la réglementation relative aux ERP (Etablissement Recevant du Public)

Structure :

- Panneaux de particules surfacés mélaminés haute résistance ép. 19 et 25mm contrebalancés
- Système de prédébouchant permettant la pose d'obturateurs ou boîtiers d'alimentation sans outillage particulier (pré-perçage Ø 80mm)
- Assemblage par excentriques et goudjons vissés dans inserts métalliques
- Densité 700Kg/m³
- Chant ABS antichoc rayonné ép. 2mm (absence d'angle vif)
- Résistance au feu M3
- Très faible émission de formaldéhyde (0.5mg/m² soit inférieur à la norme E.05)
- Panneaux issus de fournisseurs possédant la certification PEFC (bois issus de forêt durablement gérées)

Nuancier

Panneaux acoustiques

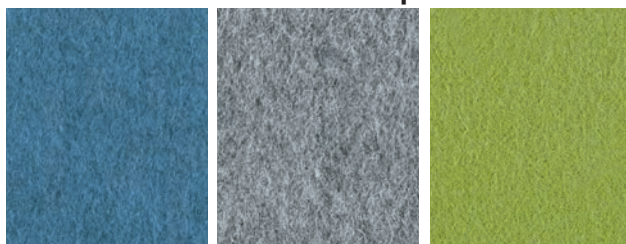

Bleu chiné

Gris chiné

Vert chartreux

Assise et dossier



STEP mélange M60011

Structure



Chêne clair-carbone

Chêne gris-carbone



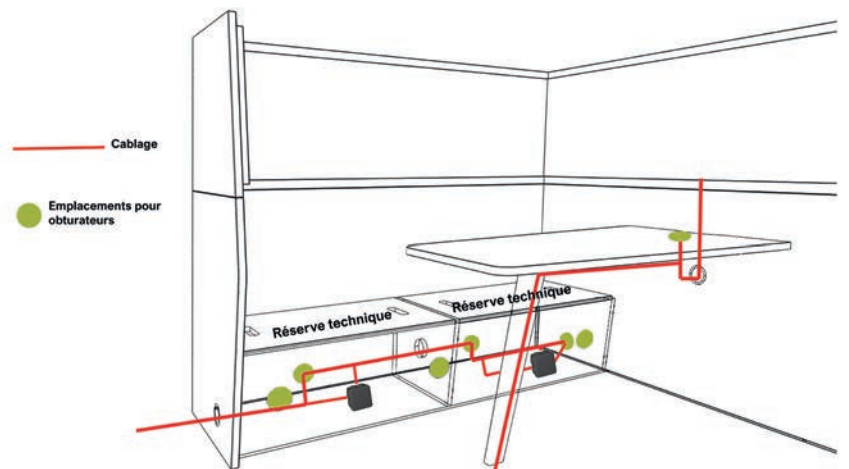
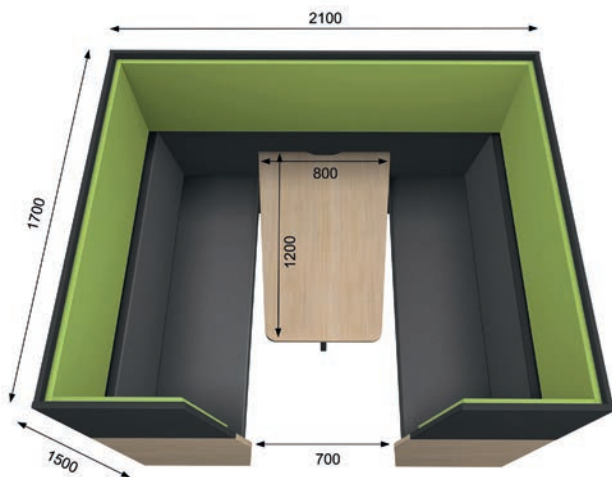



RÉFÉRENCES

Box acoustique 6 places L210xH150xP170cm avec table

IT210 + fin.



RÉFÉRENCES

Banquette acoustique 3 places L170xH150xP70

IT170 + fin.

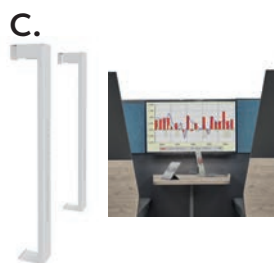

Accessoires en acier ep.1,5mm revêtu de peinture epoxy anti-graph blanc ral 9003

RÉFÉRENCES
A/ Double patère
IT211BL
B/ Porte document A4 et double patère
IT212BL
C/ Supports pour écran jusqu'à 108cm de diagonale
IT213BL
D/ Tableau blanc effaçable à sec L80xH60cm, coulissant sur le panneau
IT214BL

Accessoires d'électrification

Obturbateur passe-câble

	Aluminium	Carbone	Blanc	Chrome
Rond	MQ001AL5	MQ001GA5	MQ001BL5	
Carré	MQ030AL5	MQ030GA5		
Carré				MQ030CH5



Obturbateur d'alimentation VPAD, 1 prise 220v +2 prises USB

COLORIS	RÉFÉRENCES
Blanc	VPAD060BL
Noir	VPAD060NO

Pour autres accessoires électriques, se reporter à la page 162

Choix de finition				
Structures	Panneaux acoustiques	Bleu chiné	Gris chiné	Vert chartreux
	Chêne clair/carbone	CCAB36	CCAG60	CCAV29
Chêne gris/carbone	NBAB36	NBAG60	NBAV29	

Lounge

Tables hautes



Equipez vos tables LOUNGE de l'obturateur d'alimentation VPAD ; vous disposerez de branchements à portée de main pour alimenter vos appareils nomades. Voir page 162





Retrouver le boîtier d'alimentation
escamotable TELEBLOCK page 162





A.



B.



C.



D.



DIMENSIONS	RÉFÉRENCES
A. Tables 4 pieds H105xP60cm	

L120xP60 TL126 + fin.

L140xP60 TL146 + fin.

DIMENSIONS	RÉFÉRENCES
B. Tables 2 pieds H105xP60cm	
A associer à une table 4 pieds ou pour accrocher à un mur (éléments de fixation murale non fournis)	

L120xP60 TL136 + fin.

L140xP60 TL156 + fin.

DIMENSIONS	RÉFÉRENCES
C. Tables 4 pieds H105xP80cm	

L80xP80 TL083 + fin.

L120xP80 TL123 + fin.

L140xP80 TL143 + fin.

DIMENSIONS	RÉFÉRENCES
D. Tables 2 pieds H105xP80cm	
A associer à une table 4 pieds ou pour accrocher à un mur (éléments de fixation murale non fournis)	

L80xP80 TL093 + fin.

L120xP80 TL133 + fin.

L140xP80 TL153 + fin.



Equipement électrique et Top access : voir pages 162

Choix de finition						
	Chêne Clair	Chêne Gris	Blanc Perle	Érable	Hêtre	Noyer
Pied blanc	CCB	NBB	GCB	PCB	HBB	YRB
Pied alu	CCU	NBU	GCU	PCU	HBU	YRU
Pied carbone	CCA	NBA	GCA	PCA	HBA	YRA

Bar & Snack

Bar

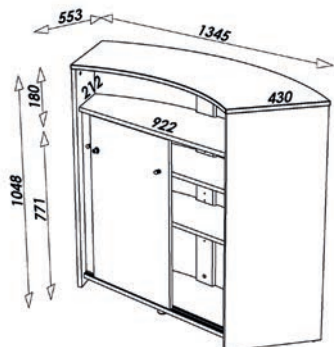

DIMENSIONS

RÉFÉRENCES

Bar L135 x H105 x P43cm

Structure blanc, fond blanc	SN134BL
Structure noir, fond blanc	SN134NOB
Structure blanc, fond imprimé	SN134BL941
Structure noir, fond imprimé	SN134NO941

Option porte coulissante

Blanc	SN234BL
Noir	SN234NO



Snack et pause café



RÉFÉRENCES

**Meuble et guéridon
H180xL123xP70**

NA261BLU

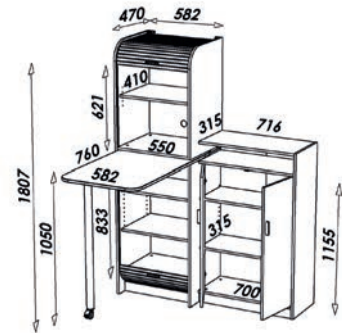

RÉFÉRENCES

**Meuble cafétéria à plateau
pivotant L131 x H180 x P60**

SN275BLU

Woody

Un design unique sublimé par la noblesse du bois moulé. Un matériau innovant pour ce système bench à plateaux coulissants pour créer des espaces de travail Individuels ou collectifs authentiques et très actuels

Finitions Plateaux



Carbone
chants chêne clair



Chêne clair



Blanc perle

Finitions Piètements



Chêne traverse
blanche

Structure poutre

Chêne traverse
carbone

Plateaux



*Germes et bactéries réduits de 99.9% en 24h
(norme ISO 22196 / JIS Z2801)*

Prédébouchant
sous plateau



Obturbateur
carré



Obturbateur
rond



- Panneaux de particules surfacés mélaminés haute résistance ép. 25 mm.
- Système de prédébouchant permettant la pose d'obturbateurs passe-câbles ronds ou carrés sans outillage particulier (pré-perçage de Ø 80 mm).
- Contrebalancé.
- Inserts métalliques pour assemblage à la structure.
- Densité 700 kg/m³
- Chant ABS antichoc rayonné ép. 2 mm (absence d'angle vif)
- Résistance au feu M3
- Très faible émission de formaldéhyde (0,5 mg/m² soit inférieur à la norme E0,5)
- Panneaux issus de fournisseurs possédant la certification PEFC (bois issus de forêts durablement gérées)

Piètements

- Crosse en bois moulé plaqué chêne naturel clair, section 125/90/60x40mm
- Traverse en acier section 70x40mm ép.3mm
- Munis de vérins de mise à niveau
- Hauteur totale du plan de travail 725mm



Plateau coulissant



Avec Woody, les espaces ouverts deviennent conviviaux et chaleureux.
Vous y ajouterez quiétude et intimité avec les box IN'TEAM (voir page 24)

Plan d'implantation

Ergonomie et fonctionnalité optimisées grâce à l'utilisation des bras articulés support écrans (voir page 164), de l'écran de séparation acoustique (voir page 112) et du rangement de proximité Tower (voir page 146)

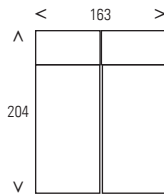

- 1 poste double face départ L160 carbone, chants chêne clair
- 2 bras doubles supports écrans
- 1 écran de séparation acoustique L160 bleu chiné
- Pieds chêne traverse carbone
- 2 caissons Tower structure carbone, dessus et façade chêne clair





Plan d'implantation

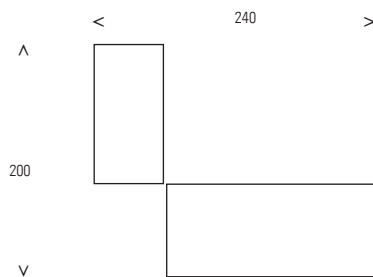

Retrouvez les chaises en bois moulé Bonnie page 190

- 1 poste simple face départ L180 carbone chants chêne clair
- 1 console mobile 3 tiroirs structure anthracite, dessus et tiroirs chêne clair
- 2 bibliothèques vitrées structure anthracite, portes et dessus chêne clair

Plan d'implantation

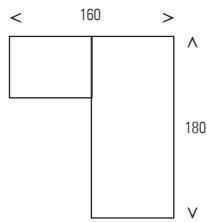

- 1 poste simple face départ L180 chêne clair
- 1 obturateur d'alimentation VPAD blanc (voir page 162)
- 1 voile de fond translucide
- Pieds chêne traverse blanche
- 1 retour direct 80x60 chêne clair pied blanc
- 1 caisson mobile chêne clair
- 1 crédence structure blanc perle, dessus et portes chêne clair





Plan d'implantation

Les solutions d'écrans de séparations acoustiques permettent d'individualiser des postes regroupés et de préserver la sérénité des utilisateurs

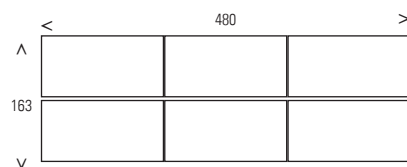

- 1 poste double face départ L160 blanc perle
- 2 postes double face suivant L160 blanc perle
- 6 boîtiers d'alimentation escamotables TELEBLOCK blanc (voir page 162)
- 3 écrans de séparation acoustiques L160 bleu chiné (voir page 112)
- 4 écrans de séparation acoustiques L80 gris chiné
- Pieds chêne traverse blanche
- 6 caissons mobiles 3 tiroirs blanc perle avec coussins d'assise bleu

A.

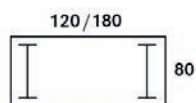

DIMENSIONS	RÉFÉRENCES
A. Postes simple face départ	
Départ 120	WO012 + fin.
Départ 140	WO014 + fin.
Départ 160	WO016 + fin.
Départ 180	WO018 + fin.

B.

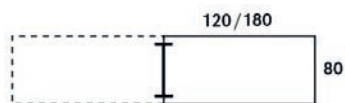

B. Postes simple face suivant	
Suivant 120	WO022 + fin.
Suivant 140	WO024 + fin.
Suivant 160	WO026 + fin.
Suivant 180	WO028 + fin.

Options

OPTION VOILE DE FOND

	ANTHRACITE	TRANSLUCIDE
pour plan 120	MQ012GA4	MQ012AT3
pour plan 140	MQ014GA4	MQ014AT3
pour plan 160	MQ016GA4	MQ016AT3
pour plan 180	MQ018GA4	MQ018AT3

OPTION OBTURATEUR PASSE-CÂBLES

	ANTHRACITE	BLANC
Rond	MQ001GA5	MQ001BL5
Carré	MQ030GA5	

A.



DIMENSIONS	RÉFÉRENCES
A. Postes double face départ	
Départ 120	WO042 + fin.
Départ 140	WO044 + fin.
Départ 160	WO046 + fin.
Départ 180	WO048 + fin.

B.

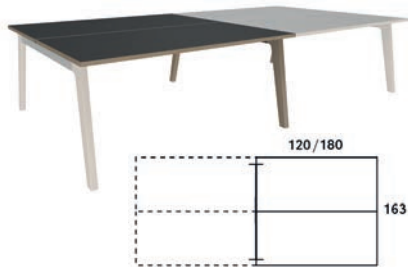

B. Postes double face suivant	
Suivant 120	WO082 + fin.
Suivant 140	WO084 + fin.
Suivant 160	WO086 + fin.
Suivant 180	WO088 + fin.

C.



C. Retours directs sur pied tout métal	
Retour direct 80*60 sur 1 pied	LY986 + fin.
Retour direct 120*60 sur 2 pieds	LY926 + fin.

Choix de finition pour retours directs			
	Chêne Clair	Carbone CC	Blanc Perle
Pied blanc	CCB		GCB
Pied anthracite	CCA	ACA	

Choix de finitions

	CHOIX DE FINITION BUREAU	
	pied chêne/blanc	pied chêne/carbone
Carbone CC		ACA
Chêne clair	CCB	CCA
Blanc perle	GCB	

OPTION GOULOTTE RÉCEPTACLE POUR CÂBLES ET PRISES ÉLECTRIQUES

	RÉFÉRENCES
pour plan 120	AE720AL
pour plan 140	AE740AL
pour plan 160	AE760AL
pour plan 180	AE780AL



Steely

Le style vintage revisité pour ce système bench. Pieds partagés et plateaux coulissants, une technique en parfaite harmonie avec un design affirmé pour créer des espaces individuels ou collectifs.

Finitions Plateaux



Carbone
chants chêne clair



Chêne clair



Chêne gris



Blanc perle



Erable



Hêtre



Noyer

Finitions Piètements

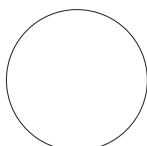

Blanc

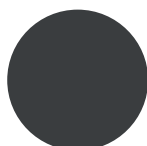

Carbone

Plateaux



Germes et bactéries réduits de 99.9% en 24h (norme ISO 22196 / JIS Z2801)

Prédébouchant
sous plateau



Obtuteur
carré



Obtuteur
rond



- Panneaux de particules surfacés mélaminés haute résistance ép. 25 mm.
- Système de prédébouchant permettant la pose d'obturateurs passe-câbles ronds ou carrés sans outillage particulier (pré-perçage de Ø 80 mm).
- Contrebalancé.
- Inserts métalliques pour assemblage à la structure.
- Densité 700 kg/m³
- Chant ABS antichoc rayonné ép. 2 mm (absence d'angle vif)
- Résistance au feu M3
- Très faible émission de formaldéhyde (0,5 mg/m² soit inférieur à la norme E0,5)
- Panneaux issus de fournisseurs possédant la certification PEFC (bois issus de forêts durablement gérées)

Piètements

- Piètement arche de section 90/60x36mm (acier ép. 2 et 3mm)
- Carter amovible en ABS pour passage de câbles
- Munis de vérins de mise à niveau
- Coloris blanc ou carbone
- Hauteur totale du plan de travail 725mm



Structure poutre

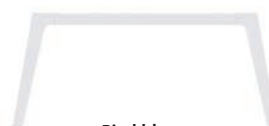

Pied blanc



Pied carbone



Plateau coulissant



Ameublement – NF 217

Cette marque NF Environnement conjugue qualité et environnement.

• garantie de la qualité et de la durabilité du mobilier (solidité, durabilité, sécurité, conformité aux normes...)

• limitation des impacts sur l'environnement tout au long du cycle de vie (limitation de l'énergie de transformation liée aux matériaux, absence de métaux lourds dans les produits de finition, marquage pour faciliter le recyclage...).

+ d'infos sur www.marque-nf.com



Plan d'implantation

Accédez directement à vos branchements avec le top access LB288 (voir page 162)

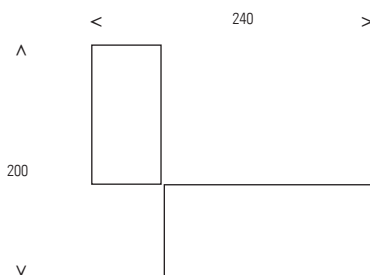

- 1 poste simple face départ L180 noyer, pieds carbonés.
- voile de fond translucide.
- top access en aluminium noir.
- console mobile 120x60 anthracite/noyer.
- crédence portes coulissantes L160 anthracite/noyer.



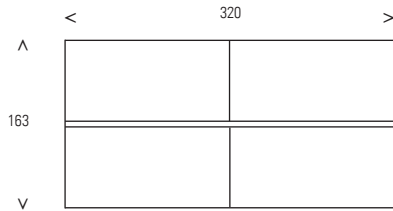

Plan d'implantation

- 1 poste double face départ L160 chêne clair.
- 1 poste double face suivant L 160 chêne clair.
- Pieds carbonés.
- 2 écrans de séparation translucides L150cm.





Plan d'implantation

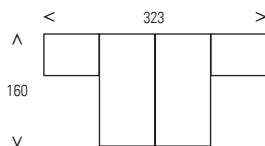

- 1 poste double face départ L160 carbone, chants chêne clair
- 2 bras doubles support écrans
- 1 écran acoustique L140 bleu chiné
- 2 chargeurs à induction
- Pieds carbonés
- 2 caissons mobiles chêne clair avec coussin d'assise anthracite
- 2 armoires H105 x L80 structure anthracite, portes et dessus chêne clair



Rechargez vos smartphones en les posant simplement sur le chargeur à induction. Voir page 162.

Plan d'implantation

Le système de plateau coulissant permet de gérer aisément l'électrification de vos postes

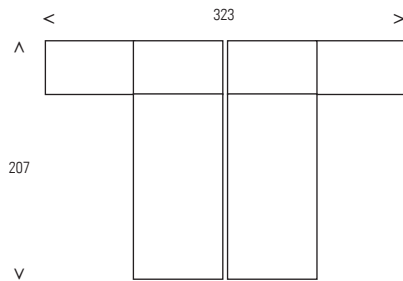

- 1 poste double face départ L160 hêtre, pieds blancs.
- 1 écran de séparation L160 bleu argile
- 4 réhausse box blanc perle, dessus bleu argile
- 1 goulotte réceptacle pour câbles et prises électriques.
- 4 armoires basses L80 blanc perle, top hêtre





Rechargez facilement vos périphérique grâce à l'obturateur d'alimentation VPAD (voir page 162)

A.



DIMENSIONS	RÉFÉRENCES
A. Postes simple face départ	
Départ 120	LY012 + fin.
Départ 140	LY014 + fin.
Départ 160	LY016 + fin.
Départ 180	LY018 + fin.

B.

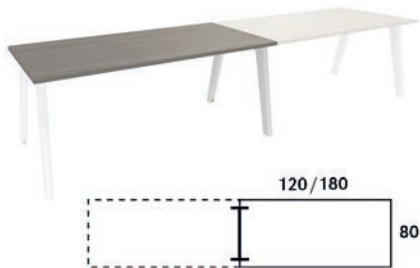

B. Postes simple face suivant	
Suivant 120	LY022 + fin.
Suivant 140	LY024 + fin.
Suivant 160	LY026 + fin.
Suivant 180	LY028 + fin.

Options

OPTION VOILE DE FOND

	ANTHRACITE	TRANSLUCIDE
pour plan 120	MQ012GA4	MQ012AT3
pour plan 140	MQ014GA4	MQ014AT3
pour plan 160	MQ016GA4	MQ016AT3
pour plan 180	MQ018GA4	MQ018AT3

OPTION OBTURATEUR PASSE-CÂBLES

	ANTHRACITE	BLANC
Rond	MQ001GA5	MQ001BL5
Carré	MQ030GA5	

A.

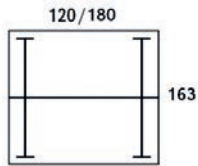

DIMENSIONS	RÉFÉRENCES
A. Postes double face départ	
Départ 120	LY042 + fin.
Départ 140	LY044 + fin.
Départ 160	LY046 + fin.
Départ 180	LY048 + fin.

B.

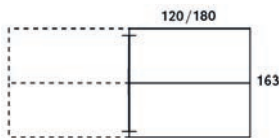

B. Postes double face suivant	
Suivant 120	LY082 + fin.
Suivant 140	LY084 + fin.
Suivant 160	LY086 + fin.
Suivant 180	LY088 + fin.

C.



C. Retours directs	
Retour direct 80*60 sur 1 pied	LY986 + fin.
Retour direct 120*60 sur 2 pieds	LY926 + fin.

Choix de finitions

	CHOIX DE FINITION	
	pied blanc	pied carbone
Carbone CC		ACA
Chêne clair	CCB	CCA
Chêne gris	NBB	NBA
Blanc perle	GCB	GCA
Erable	PCB	PCA
Hêtre	HBB	HBA
Noyer	YRB	YRA

OPTION GOULOTTE RÉCEPTACLE POUR CÂBLES ET PRISES ÉLECTRIQUES

	RÉFÉRENCES
pour plan 120	AE720AL
pour plan 140	AE740AL
pour plan 160	AE760AL
pour plan 180	AE780AL

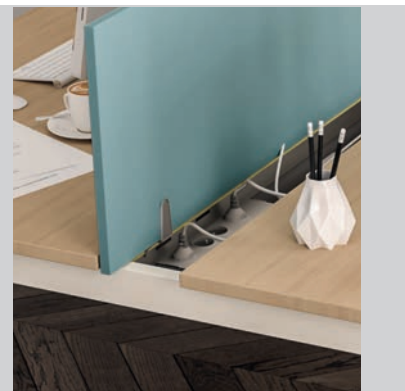

Aeris

Une esthétique épurée pour vos espaces contemporains. Système bench à pieds partagés et plateaux coulissants. Une architecture fonctionnelle, ergonomique et tendance.

Finitions Plateaux



Chêne clair



Chêne gris



Blanc perle



Erable



Hêtre



Noyer

Finitions Piètements

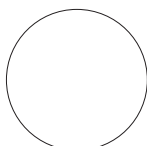

Blanc

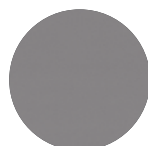

Aluminium

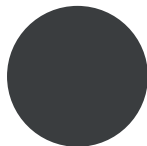

Carbone

Plateaux



Germes et bactéries réduits de 99.9% en 24h (norme ISO 22196 / JIS Z2801)

Prédébouchant
sous plateau



Obturbateur
carré



Obturbateur
rond



- Panneaux de particules surfacés mélaminés haute résistance ép. 25 mm.
- Système de prédébouchant permettant la pose d'obturbateurs passe-câbles ronds ou carrés sans outillage particulier (pré-perçage de Ø 80 mm).
- Contrebalancé.
- Inserts métalliques pour assemblage à la structure.
- Densité 700 kg/m³
- Chant ABS antichoc rayonné ép. 2 mm (absence d'angle vif)
- Résistance au feu M3
- Très faible émission de formaldéhyde (0,5 mg/m² soit inférieur à la norme E0,5)
- Panneaux issus de fournisseurs possédant la certification PEFC (bois issus de forêts durablement gérées)

Piètements

- Piètement arche de section 70x30mm (acier ép. 2 et 3mm)
- Munis de vérins de mise à niveau
- Coloris blanc, aluminium ou carbone
- Hauteur totale du plan de travail 725mm



Structure poutre



Pied blanc



Pied aluminium



Pied carbone



Plateau coulissant



Ameublement – NF 217

Cette marque NF Environnement conjugue qualité et environnement.

• garantie de la qualité et de la durabilité du mobilier (solidité, durabilité, sécurité, conformité aux normes...)

• limitation des impacts sur l'environnement tout au long du cycle de vie (limitation de l'énergie de transformation liée aux matériaux, absence de métaux lourds dans les produits de finition, marquage pour faciliter le recyclage...).

+ d'infos sur www.marque-nf.com



Utilisez des touches de couleurs harmonieuses pour créer des pôles de travail dans un espace ouvert

Plan d'implantation

Optimisez votre rangement de proximité en positionnant des réhausses BOX sur des armoires basses.

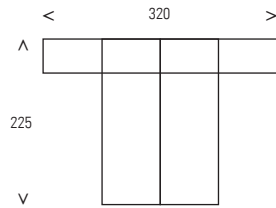

- 1 poste double face départ L160 chêne clair

- Pieds blancs
- 4 armoires basses L80 blanc perle, portes chêne clair

- 4 réhausses BOX blanc perle, top chêne clair





Plan d'implantation

AERIS peut aussi se décliner en cabinet de direction ou poste manager.

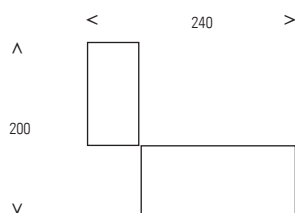

- 1 poste simple face départ L180 noyer.
- 1 voile de fond carbone.
- Pieds carbonés.
- 1 console mobile anthracite/noyer (voir page 149)

- 1 rangement CUBIC 16 cases noyer (voir page 158)

Plan d'implantation

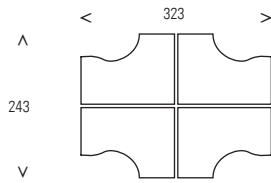

- 1 compact double face départ hêtre
- 1 compact double face suivant hêtre

- 2 écrans de séparation acoustiques L160 vert chartreux
- 2 écrans retour acoustiques L120 vert chartreux

- Pieds aluminiums
- 4 caissons mobiles 2 tiroirs avec coussin d'assise gris clair





Plan d'implantation

Individualisez des postes regroupés en utilisant les écrans de séparations acoustiques et les caissons TOWER.

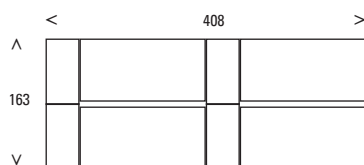

- 2 postes double face départ L160 blanc perle

- 2 écrans de séparation acoustiques L160 bleu chiné (voir page 112)

- Pieds blancs
- 4 caissons TOWER structure blanc perle, top et façade chêne gris (voir page 146)

Plans de travail

A.



B.

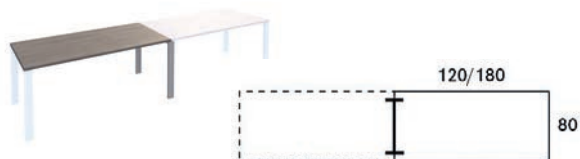

C.



D.



DIMENSIONS	RÉFÉRENCES
------------	------------

A. Postes simple face départ

Départ 120	AE012 + fin.
Départ 140	AE014 + fin.
Départ 160	AE016 + fin.
Départ 180	AE018 + fin.

B. Postes simple face suivant

Suivant 120	AE022 + fin.
Suivant 140	AE024 + fin.
Suivant 160	AE026 + fin.
Suivant 180	AE028 + fin.

C. Postes double face départ

Départ 120	AE042 + fin.
Départ 140	AE044 + fin.
Départ 160	AE046 + fin.
Départ 180	AE048 + fin.

D. Postes double face suivant

Suivant 120	AE082 + fin.
Suivant 140	AE084 + fin.
Suivant 160	AE086 + fin.
Suivant 180	AE088 + fin.

Options

OPTION VOILE DE FOND

	ALUMINIUM	CARBONE	TRANSLUCIDE
pour plan 120	MQ012AL4	MQ012GA4	MQ012AT3
pour plan 140	MQ014AL4	MQ014GA4	MQ014AT3
pour plan 160	MQ016AL4	MQ016GA4	MQ016AT3
pour plan 180	MQ018AL4	MQ018GA4	MQ018AT3

OPTION GOULOTTE RÉCEPTACLE POUR CÂBLES ET PRISES ÉLECTRIQUES

DIMENSIONS	RÉFÉRENCES
pour plan 120	AE720AL
pour plan 140	AE740AL
pour plan 160	AE760AL
pour plan 180	AE780AL

A.

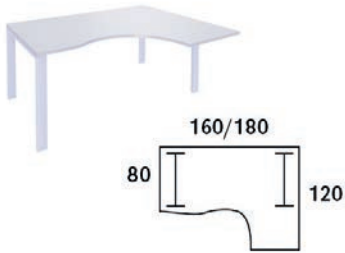

DIMENSIONS	RÉFÉRENCES
A. Plans compacts simple face départ*	
160 droite	AE101 + fin.
160 gauche	AE102 + fin.
180 droite	AE103 + fin.
180 gauche	AE104 + fin.

*Pied de renfort pour retour en option

B.

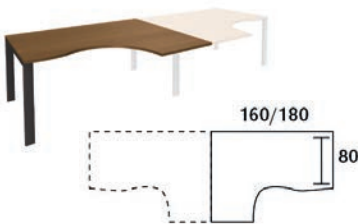

B. Plans compacts simple face suivant*	
160 droite	AE105 + fin.
160 gauche	AE106 + fin.
180 droite	AE107 + fin.
180 gauche	AE108 + fin.

*Pied de renfort pour retour en option

Choix de finitions

	CHOIX DE FINITION		
	ped blanc	ped aluminium	ped carbone
Chêne clair	CCB	CCU	CCA
Chêne gris	NBB	NBU	NBA
Blanc perle	GCB	GCU	GCA
Erable	PCB	PCU	PCA
Hêtre	HBB	HBU	HBA
Noyer	YRB	YRU	YRA

OPTION PIED DE RENFORT

Impératif pour une configuration sans caisson juxtaposé au retour d'un compact ou manager

BLANC	ALUMINIUM	CARBONE
AE334BL	AE334AL	AE334GA

OPTION OBTURATEUR PASSE-CÂBLES

	ALUMINIUM	ANTHRACITE	BLANC
Rond	MQ001AL5	MQ001GA5	MQ001BL5
Carré	MQ030AL5	MQ030GA5	

Plans de travail



DIMENSIONS	RÉFÉRENCES
A. Plans compacts double face départ droite et gauche*	
Départ 160	AE113 + fin.
Départ 180	AE114 + fin.

**Pied de renfort pour retour en option*



B. Plans compacts double face suivant droite et gauche*	
Suivant 160	AE117 + fin.
Suivant 180	AE118 + fin.

**Pied de renfort pour retour en option*



C. Plan compact manager	
retour droite	AE919 + fin.
retour gauche	AE920 + fin.

**Pied de renfort pour retour en option*

Options

OPTION VOILE DE FOND

	ALUMINIUM	CARBONE	TRANSLUCIDE
pour plan 160 et compact manager	MQ016AL4	MQ016GA4	MQ016AT3
pour plan 180	MQ018AL4	MQ018GA4	MQ018AT3

OPTION PIED DE RENFORT

Impératif pour une configuration sans caisson juxtaposé au retour d'un compact ou manager

	BLANC	ALUMINIUM	CARBONE
	AE334BL	AE334AL	AE334GA

OPTION GOULOTTE RÉCEPTACLE POUR CÂBLES ET PRISES ÉLECTRIQUES

DIMENSIONS	RÉFÉRENCES
pour plan 160 et compact manager	AE760AL
pour plan 180	AE780AL

OPTION OBTURATEUR PASSE-CÂBLES

	ALUMINIUM	ANTHRACITE	BLANC
Rond	MQ001AL5	MQ001GA5	MQ001BL5
Carré	MQ030AL5	MQ030GA5	

A.

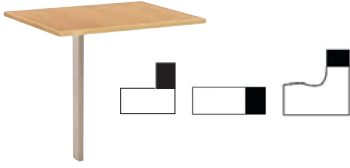

B.



C.



D.



E.



DIMENSIONS	RÉFÉRENCES
Extension et retours sur pied tube	
A- Extension ou retour 60*80	AT086 + fin.

B- Retour direct 120*60	AT126 + fin.
-------------------------	--------------

DIMENSIONS	RÉFÉRENCES
1/2 lune sur 1 pied	
C- 80*40	AT154 + fin.

D- 120*60 (uniquement pour relier 2 compacts)	AT157 + fin.
--	--------------

E- 163*60	AT156 + fin.
-----------	--------------

Choix de finitions

	CHOIX DE FINITION		
	piéd blanc	piéd aluminium	piéd carbone
Chêne clair	CCB	CCU	CCA
Chêne gris	NBB	NBU	NBA
Blanc perle	GCB	GCU	GCA
Érable	PCB	PCU	PCA
Hêtre	HBB	HBU	HBA
Noyer	YRB	YRU	YRA
Anis*	VEB	VEU	VEA
Jaune curry*	JCB	JCU	JCA
Bleu argile*	TQB	TQU	TQA

*Coloris disponibles uniquement pour les extensions, retours et demi-lune

Extension frontale 160*20

Chêne Clair	Chêne Gris	Blanc Perle	Érable	Hêtre	Noyer	Anis	Jaune Curry	Bleu Argile
MQ169CC1	MQ169NB1	MQ169GC1	MQ169PC1	MQ169HB1	MQ169YR1	MQ169VE1	MQ169JC1	MQ169TQ1



Nivo

Assis, debout, en mouvement: le poste de travail s'adapte à l'utilisateur et préserve sa santé en variant ses positions. Un bureau réglable en hauteur par assistance électrique qui rend les conditions de la performance accessibles à tous.

Finitions Plateaux



Carbone
chants chêne clair



Chêne clair



Chêne gris



Blanc perle



Erable



Hêtre



Noyer

Finitions Piètements

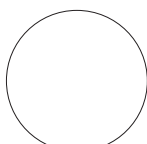

Blanc

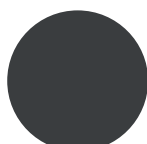

Carbone

Plateaux



Germes et bactéries réduits de 99.9% en 24h (norme ISO 22196 / JIS Z2801)

Prédébouchant
sous plateau



Obturbateur
carré



Obturbateur
rond



- Panneaux de particules surfacés mélaminés haute résistance ép. 25 mm.
- Système de prédébouchant permettant la pose d'obturbateurs passe-câbles ronds ou carrés sans outillage particulier (pré-perçage de Ø 80 mm).
- Contrebalancé.
- Inserts métalliques pour assemblage à la structure.
- Densité 700 kg/m³
- Chant ABS antichoc rayonné ép. 2 mm (absence d'angle vif)
- Résistance au feu M3
- Très faible émission de formaldéhyde (0,5 mg/m² soit inférieur à la norme E0,5)
- Panneaux issus de fournisseurs possédant la certification PEFC (bois issus de forêts durablement gérées)

Piètements

- Piètement métal centré (acier ép. 3 à 4mm)
- Munis de vérins de mise à niveau
- Structure poutre
- Coloris blanc ou carbone
- Hauteur du plan de travail réglable de 690 à 1200mm par moteur électrique (vitesse : 25mm par seconde)
- Voltage : 100-240 VAC, 50/50HZ (consommation en veille < 0,15 watt)
- Charge admissible : 80kgs



Programme de collecte et de recyclage des déchets électriques





Plan d'implantation

Les caissons TOWER et les écrans de séparation acoustiques permettent de travailler en équipe tout en individualisant chaque poste

< 368 >

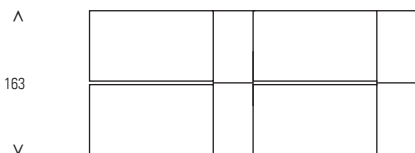

• 4 plans rectangulaires L140 érable, pieds carbonés

• 4 caissons TOWER structure anthracite, dessus et façade érable (voir page 146)

• 4 écrans de séparation acoustiques L140 gris chiné (voir page 112)



Rechargez facilement vos périphériques grâce à l'obturateur d'alimentation VPAD et gérez vos câbles avec la conduite HELIX (voir page 162 et 164)



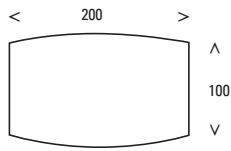

Plan d'implantation

Improvisez des réunions en position assise ou debout avec la table meeting



Plan de travail

A.

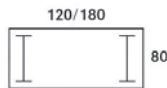

DIMENSIONS	RÉFÉRENCES
A. Plans rectangulaires réglables en hauteur, 2 pieds 1 poutre	
L120	VO123 + fin.
L140	VO143 + fin.
L160	VO163 + fin.
L180	VO183 + fin.

B.

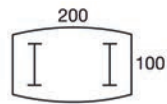

B. Table meeting réglable en hauteur, 2 pieds 1 poutre	
L200xP100	VO196 + fin.

Choix de finitions

	CHOIX DE FINITION	
	pied blanc	pied carbone
Carbone CC*		ACA
Chêne clair	CCB	CCA
Chêne gris	NBB	NBA
Blanc perle	GCB	GCA
Erable	PCB	PCA
Hêtre	HBB	HBA
Noyer	YRB	YRA

*Coloris non disponible pour la table meeting



Boitier de contrôle standard



Option boitier de contrôle de positions programmable. Permet de visualiser la hauteur de réglage et de mémoriser jusqu'à 3 positions pour 3 utilisateurs différents (soit 9 positions mémorisables)

Options

OPTION BOITIER DE CONTRÔLE DE POSITIONS

	RÉFÉRENCE
Programmation possible de 3 positions pour 3 utilisateurs différents	VOPAD001

OPTION OBTURATEUR PASSE-CÂBLES

	ALUMINIUM	ANTHRACITE	BLANC
Rond	MQ001AL5	MQ001GA5	MQ001BL5
Carré	MQ030AL5	MQ030GA5	

Alliance de légèreté et de robustesse, partagez vos réussites dans un environnement propice à l'expression des talents. Système de pieds porteurs et partagés.

Finitions Plateaux



Carbone
chants chêne clair



Chêne clair



Chêne gris



Blanc perle



Erable



Hêtre



Noyer

Finitions Piètements

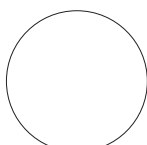

Blanc

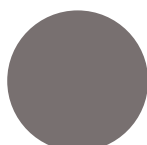

Aluminium



Carbone

Plateaux



Germes et bactéries réduits de 99.9% en 24h (norme ISO 22196 / JIS Z2801)

Prédébouchant
sous plateau



Obturbateur
carré



Obturbateur
rond



- Panneaux de particules surfacés mélaminés haute résistance ép. 25 mm.
- Système de prédébouchant permettant la pose d'obturbateurs passe-câbles ronds ou carrés sans outillage particulier (pré-perçage de Ø 80 mm).
- Contrebalancé.
- Inserts métalliques pour assemblage à la structure.
- Densité 700 kg/m³
- Chant ABS antichoc rayonné ép. 2 mm (absence d'angle vif)
- Résistance au feu M3
- Très faible émission de formaldéhyde (0,5 mg/m² soit inférieur à la norme E0,5)
- Panneaux issus de fournisseurs possédant la certification PEFC (bois issus de forêts durablement gérées)

Piètements

- Piètements : métal autoporteur section 60 x 60 mm en acier ép. 2 mm.
- Munis de vérins de mise à niveau.
- Coloris blanc, aluminium ou carbone avec insertion chrome.
- Hauteur totale du plan de travail : 725 mm.
- Poutre électrifiable pour bureau > 160 cm.

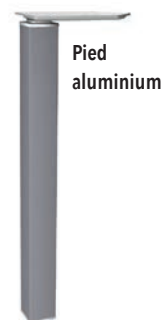



Plan d'implantation

Le style EXPRIM s'intègre harmonieusement dans un lieu d'habitation. Aménagez un îlot de travail avec rangement dans un espace ouvert (retrouvez les caissons Tower page 146)

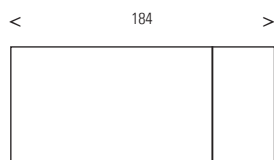

^
80
v

- 1 plan rectangulaire
4 pieds L140 carbone
chants chêne clair
- Pieds carbonés

- 1 caisson Tower
structure anthracite,
dessus et façade
chêne clair avec

option boîtier
d'alimentation VPAD

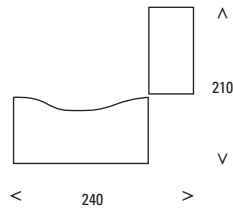

Plan d'implantation

- 1 plan double vague noyer
- Pieds blancs
- 1 console mobile 3 tiroirs structure blanc perle, dessus et caisson noyer
- 2 armoires + 2 bibliothèques H180xL80, portes noyer, corps et dessus blanc perle (voir page 155)
- 1 table de réunion carré L140 noyer / pieds blancs (voir page 168)





Plan d'implantation

Grâce au système de pieds partagés, créez des grandes tables de travail collaboratif ou aménagez des espaces de coworking. Avec les boîtiers escamotables TELEBLOCK, les utilisateurs disposent de branchements facilement accessibles (voir page 162).

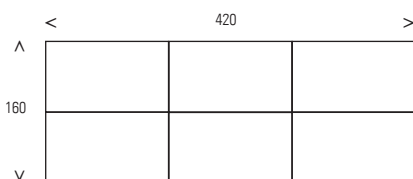

- 2 plans rectangulaires
4 pieds L140,
chêne gris

- 4 plans rectangulaires
2 pieds L140,
chêne gris

- 6 boîtiers d'alimentation escamotables TELEBLOCK
- Pieds carbonés



Plan d'implantation

Favorisez la concentration et préservez la sérénité d'un îlot de travail en utilisant les écrans de séparations acoustiques (voir page 112). Utilisez les fonds pleins et rigides des armoires PRO pour fixer vos outils d'affichage ou de communication (voir page 152).

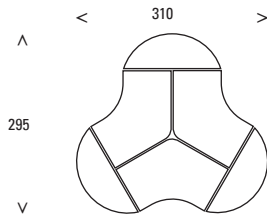

- 3 plans 120° L185 blanc perle
- 3 demi-lune L163 bleu argile

- 3 écrans de séparation acoustiques gris chiné
- Pieds aluminiums

- 3 caissons mobiles blanc perle, façades bleu argile, avec coussin d'assise gris clair
- 4 armoires PRO H180xL180 blanc perle, dessus bleu argile





Plan d'implantation

Faites l'économie de piètements avec le système de caissons porteurs.

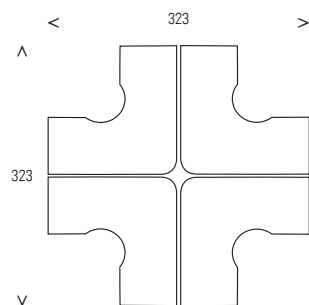

- 4 plans compact symétrique L160 retour sur caissons érable.

- Pieds blancs.

- 4 écrans de séparation mélaminés L140 blanc perle (voir page 114)

A.

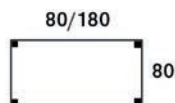

Plans de travail

DIMENSIONS	RÉFÉRENCES
A. Plans rectangulaires 4 pieds (+ 1 raidisseur électrifiable sur les plans L160 et 180)	
L80	EX083 + fin.
L120	EX123 + fin.
L140	EX143 + fin.
L160	EX163 + fin.
L180	EX183 + fin.

B.

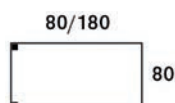

B. Plans rectangulaires 2 pieds (+ 1 raidisseur électrifiable sur les plans L160 et 180)	
L80	EX093 + fin.
L120	EX133 + fin.
L140	EX153 + fin.
L160	EX173 + fin.
L180	EX193 + fin.

A associer à un plan 4 pieds ou à accrocher au dos d'une armoire pro L80, crédence ou caisson hauteur bureau

C.

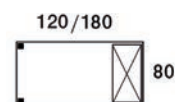

C. Plans rectangulaires 2 pieds, 1 caisson porteur à droite ou à gauche	
L120	EX121 + fin.
L140	EX141 + fin.
L160	EX161 + fin.
L180	EX181 + fin.

Options

OPTION VOILE DE FOND	ALUMINIUM	CARBONE	TRANSLUCIDE
pour plan 80 et 120 sur caisson	MQ008AL4	MQ008GA4	MQ008AT3
pour plan 140 sur caisson	MQ009AL4	MQ009GA4	MQ009AT3
pour plan 120 et 160 sur caisson	MQ012AL4	MQ012GA4	MQ012AT3
pour plan 140 et 180 sur caisson	MQ014AL4	MQ014GA4	MQ014AT3
pour plan 160 et compact manager	MQ016AL4	MQ016GA4	MQ016AT3
pour plan 180	MQ018AL4	MQ018GA4	MQ018AT3

OPTION PIÈCES POUR FIXATION ENTRE UN BUREAU 2 PIEDS ET 1 RANGEMENT

Pièces d'assemblage pour fixation à un dos d'armoire PRO L80, crédence ou à un caisson hauteur bureau

RÉFÉRENCE

MQFIX002

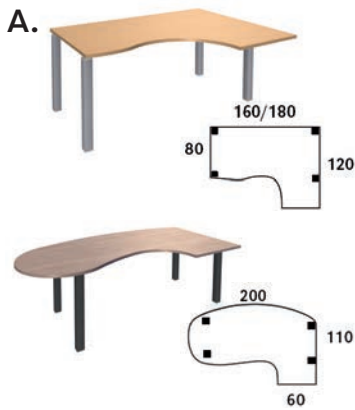

DIMENSIONS	RÉFÉRENCES
A. Plans compacts 4 pieds (+ 1 raidisseur électrifiable)*	
160 à droite	EX764 + fin.
160 à gauche	EX765 + fin.
180 à droite	EX784 + fin.
180 à gauche	EX785 + fin.
200 manager à droite	EX214 + fin.
200 manager à gauche	EX215 + fin.

*Pied de renfort pour retour en option

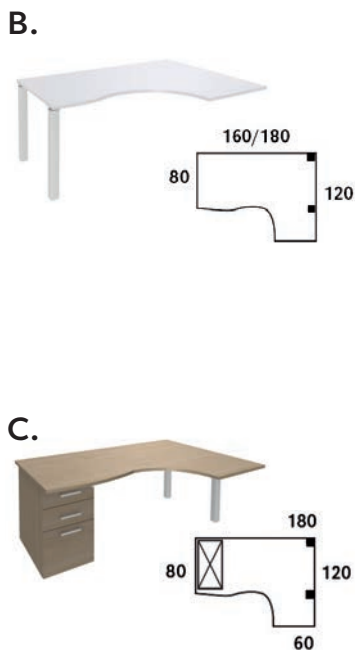

DIMENSIONS	RÉFÉRENCES
B. Plans compacts 2 pieds (+ 1 raidisseur électrifiable)*	
160 à droite	EX774 + fin.
160 à gauche	EX775 + fin.
180 à droite	EX794 + fin.
180 à gauche	EX795 + fin.

A associer à un plan 4 pieds ou à accrocher au dos d'une armoire pro L80, crédence ou caisson hauteur bureau. *Pied de renfort pour retour en option

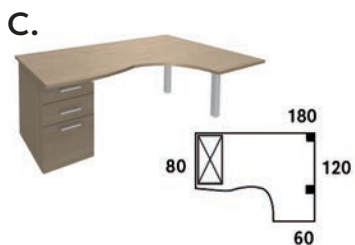

DIMENSIONS	RÉFÉRENCES
A. Plan compact 2 pieds 1 caisson porteur*	
180 à droite	EX186 + fin.
180 à gauche	EX187 + fin.

*Pied de renfort pour retour en option

Choix de finitions

	pied blanc	pied alu	pied carbone
Carbone CC*			ACA
Chêne clair	CCB	CCU	CCA
Chêne gris	NBB	NBU	NBA
Blanc perle	GCB	GCU	GCA
Erable	PCB	PCU	PCA
Hêtre	HBB	HBU	HBA
Noyer	YRB	YRU	YRA

*Coloris disponible uniquement pour les plans rectangulaires L120, 140, 160 et 180cm

OPTION OBTURATEUR PASSE-CÂBLES

	ALUMINIUM	CARBONE	BLANC	CHROME
Rond	MQ001AL5	MQ001GA5	MQ001BL5	
Carré	MQ030AL5	MQ030GA5		
Carré				MQ030CH5

OPTION PIED DE RENFORT

Impératif pour une configuration sans caisson juxtaposé au retour d'un compact ou manager

BLANC	ALUMINIUM	CARBONE
EXPTBB	EXPTUU	EXPTAA

Plans de travail



DIMENSIONS	RÉFÉRENCES
A. Plan vague symétrique 4 pieds avec raidisseur électrifiable	
180 symétrique	EX223 + fin.



B. Compacts symétriques 5 pieds (+ 1 raidisseur électrifiable pour L160)	
140*140	EX442 + fin.
160*160	EX662 + fin.



C. Compact symétrique 3 pieds, retour sur caisson (à droite ou à gauche)	
160*160	EX663 + fin.



D. Plan 120° symétrique 5 pieds + raidisseur électrifiable	
L180	EX222 + fin.

Options

OPTION VOILE DE FOND

	ALUMINIUM	CARBONE	TRANSLUCIDE
pour plan 120°*	MQ009AL4	MQ009GA4	MQ009AT3
pour plan 140**	MQ014AL4	MQ014GA4	MQ014AT3
pour plan 160**	MQ016AL4	MQ016GA4	MQ016AT3
pour plan 180	MQ018AL4	MQ018GA4	MQ018AT3

* 2 voiles de fond possibles pour plan 120°

** 2 voiles de fond possibles pour plans symétriques 140 et 160 sur 5 pieds

OPTION OBTURATEUR PASSE-CÂBLES

	ALUMINIUM	CARBONE	BLANC	CHROME
Rond	MQ001AL5	MQ001GA5	MQ001BL5	
Carré	MQ030AL5	MQ030GA5		
Carré				MQ030CH5



DIMENSIONS	RÉFÉRENCES
------------	------------

Extensions, liaisons et retours sur pied tube

A- Angle 90° EX094 + fin.



B- Extension ou retour 60*80 EX086 + fin.

C- retour direct 120*60 EX126 + fin.

D- retour réversible 80*42 pour plans vagues EX088 + fin.

E- extension convi. goutte d'eau diam105 EX166 + fin

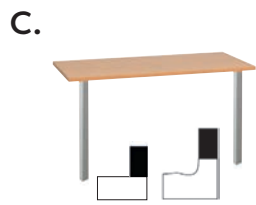

Choix de finitions

	pied blanc	pied alu	pied carbone
Carbone CC*			ACA
Chêne clair	CCB	CCU	CCA
Chêne gris	NBB	NBU	NBA
Blanc perle	GCB	GCU	GCA
Érable	PCB	PCU	PCA
Hêtre	HBB	HBU	HBA
Noyer	YRB	YRU	YRA
Anis**	VEB	VEU	VEA
Jaune Curry**	JCB	JCU	JCA
Bleu argile**	TQB	TQU	TQA

*Coloris disponibles uniquement pour les plans rectangulaires L120, 140, 160 et 180cm et pour les retours directs

** Coloris disponibles uniquement pour les extensions, liaisons, retours et demi-lunes.



DIMENSIONS	RÉFÉRENCES
------------	------------

1/2 lunes sur 1 pied

A- 80*40 EX154 + fin.



B- 120*60 (uniquement pour relier 2 compacts) EX157 + fin.

C- 143*60 EX148 + fin.

D- 163*60 EX156 + fin.



Extension frontale 160*20

Chêne Clair	Chêne Gris	Blanc Perle	Érable	Hêtre	Noyer	Anis	Jaune Curry	Bleu Argile
-------------	------------	-------------	--------	-------	-------	------	-------------	-------------

MQ169CC1 MQ169NB1 MQ169GC1 MQ169PC1 MQ169HB1 MQ169YR1 MQ169VE1 MQ169JC1 MQ169TQ1



Urban

Des lignes pures pour des environnements aux décors tendance. Style marqué par un piètement cadre original. Une marque de distinction très accessible..

Finitions Plateaux



Chêne clair



Chêne gris



Blanc perle



Erable



Hêtre



Noyer

Plateaux



Germes et bactéries réduits de 99.9% en 24h (norme ISO 22196 / JIS Z2801)

Prédébouchant
sous plateau



Obturbateur
carré



Obturbateur
rond



- Panneaux de particules surfacés mélaminés haute résistance ép. 25 mm.
- Système de prédébouchant permettant la pose d'obturbateurs passe-câbles ronds ou carrés sans outillage particulier (pré-perçage de Ø 80 mm).
- Contrebalancé.
- Inserts métalliques pour assemblage à la structure.
- Densité 700 kg/m³
- Chant ABS antichoc rayonné ép. 2 mm (absence d'angle vif)
- Résistance au feu M3
- Très faible émission de formaldéhyde (0,5 mg/m² soit inférieur à la norme E0,5)
- Panneaux issus de fournisseurs possédant la certification PEFC (bois issus de forêts durablement gérées)

Finitions Piètements

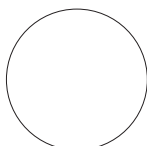

Blanc

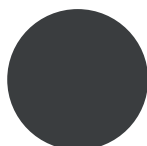

Carbone

Piètements

- Piètement arche fermé de section 60x20mm (acier ép. 2mm)
- Munis de vérins de mise à niveau
- Structure poutre avec passage de câbles
- Coloris blanc ou carbone
- Hauteur totale du plan de travail 725mm

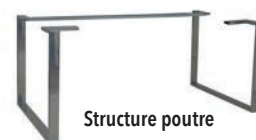

Structure poutre



Pied blanc



Pied carbone



Poutre passage de câbles



Plan d'implantation

Réhausse BOX posées sur caissons hauteur bureau : un rangement de proximité optimal (voir pages 147 et 150)



- 3 plans rectangulaires L160 blanc perle
- Pieds blancs
- 2 écrans de séparation jaune curry + 1 bleu argile (voir page 114)
- 2 caissons hauteur bureau prof. 80 blanc perle avec option façade de couleur jaune curry + 1 avec façade bleu argile (voir page 150)
- 2 réhausse BOX blanc perle avec top jaune curry + 1 avec top bleu argile (voir page 147)
- 4 armoires H102xL80 blanc perle avec portes jaunes curry + 2 avec portes bleu argile (voir page 154)

Plan d'implantation

Les formes et dimensions du plan compact manager permettent de recevoir aisément vos visiteurs ou collaborateurs

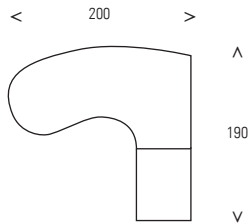

- 1 plan compact manager retour droite noyer
- 1 voile de fond translucide
- Pieds blancs
- 1 caisson hauteur bureau prof. 60 avec extension L80 blanc perle dessus noyer (voir page 150)
- 3 armoires H102xL80 blanc perle avec portes jaune curry et dessus noyer (voir page 154)
- 2 joues de finition noyer pour armoires H102





Plan d'implantation

Créez un espace de réunion convivial avec la table LOUNGE.

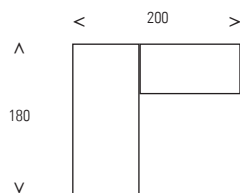

- Plan rectangulaire L180 chêne gris.

- Voile de fond translucide.
- Pieds blancs.

- Retour 120x60 chêne gris sur caisson blanc perle.

Plan d'implantation

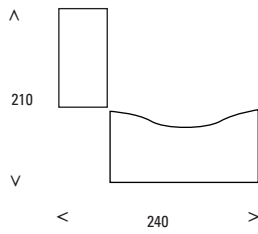

- 1 plan double vague L180 blanc perle
- 1 bras support double écrans
- Pieds carbonés
- 1 console mobile structure anthracite, dessus et caisson blanc perle





Plan d'implantation

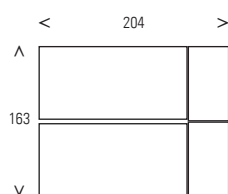

- 2 postes rectangulaires L160 chêne clair
- 2 chargeurs à induction (voir page 162)

- 2 top access
- 1 écran de séparation acoustique bleu chiné L160 (voir page 112)

- Pieds carbonés
- 2 caissons Tower chêne clair / anthracite (voir page 146)

Plans de travail

A.



DIMENSIONS	RÉFÉRENCES
A. Plans rectangulaires 2 pieds, 1 poutre	
L80	UR083 + fin.
L120	UR123 + fin.
L140	UR143 + fin.
L160	UR163 + fin.
L180	UR183 + fin.

B.

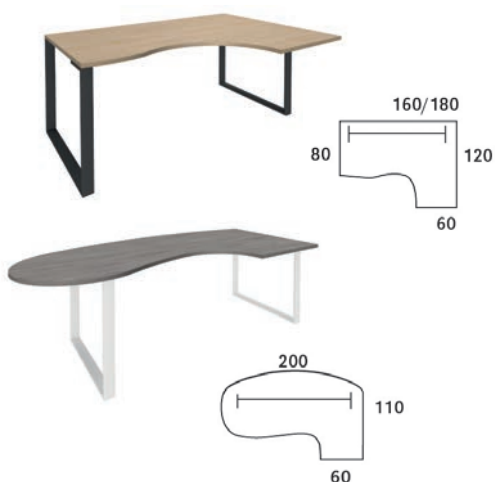

B. Plans compacts 2 pieds, 1 poutre*	
160 à droite	UR764 + fin.
160 à gauche	UR765 + fin.
180 à droite	UR784 + fin.
180 à gauche	UR785 + fin.
200 manager à droite	UR214 + fin.
200 manager à gauche	UR215 + fin.

*Pied de renfort pour retour en option

C.



C. Plan double vague 2 pieds, 1 poutre	
L180 symétrique	UR223 + fin.

Options

OPTION VOILE DE FOND

	CARBONE	TRANSLUCIDE
pour plan 80	MQ008GA4	MQ008AT3
pour plan 120	MQ012GA4	MQ012AT3
pour plan 140	MQ014GA4	MQ014AT3
pour plan 160 et compact manager	MQ016GA4	MQ016AT3
pour plan 180	MQ018GA4	MQ018AT3

OPTION OBTURATEUR PASSE-CÂBLES

	ALUMINIUM	ANTHRACITE	BLANC
Rond	MQ001AL5	MQ001GA5	MQ001BL5
Carré	MQ030AL5	MQ030GA5	

OPTION PIED DE RENFORT SOUS LE RETOUR

Impératif pour une configuration sans caisson juxtaposé au retour d'un compact ou manager

BLANC	CARBONE
URPTBB	URPTAA

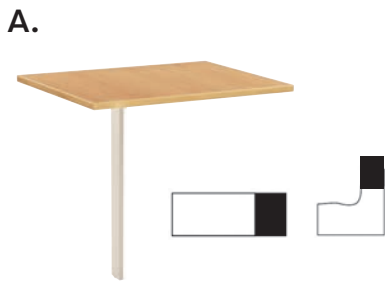

DIMENSIONS	RÉFÉRENCES
Extensions et retours sur pied tube	
A. Extension 60*80	UT086 + fin.
B. retour direct 120*60	UT126 + fin.
C. Retour réversible 80*42 pour plan double vague	UT088 + fin.

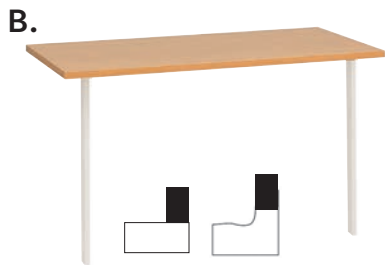

Choix de finitions

	pied blanc	pied carbone
Chêne clair	CCB	CCA
Chêne gris	NBB	NBA
Blanc perle	GCB	GCA
Erable	PCB	PCA
Hêtre	HBB	HBA
Noyer	YRB	YRA
Anis*	VEB	VEA
Jaune Curry*	JCB	JCA
Bleu argile*	TQB	TQA

* Coloris disponibles uniquement pour les extensions, liaisons, retours et demi-lunes.

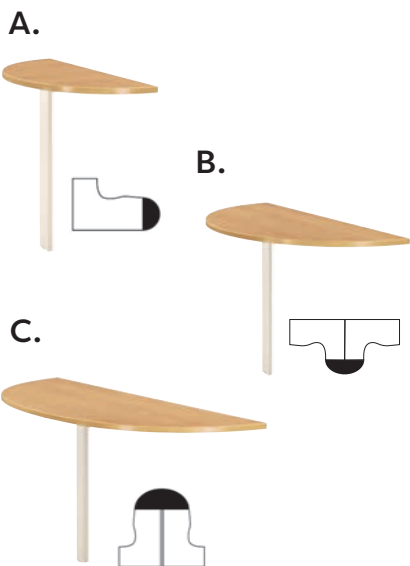

DIMENSIONS	RÉFÉRENCES
1/2 lunes sur 1 pied	
A. 80*40	UT154 + fin.
B. 120*60 (uniquement pour relier 2 compacts)	UT157 + fin.
C. 163*60	UT156 + fin.

Extension frontale 160*20

Chêne Clair	Chêne Gris	Blanc Perle	Érable	Hêtre	Noyer	Anis	Jaune Curry	Bleu Argile
MQ169CC1	MQ169NB1	MQ169GC1	MQ169PC1	MQ169HB1	MQ169YR1	MQ169VE1	MQ169JC1	MQ169TQ1



Scenario

Une valeur sûre pour des solutions d'aménagement harmonieuses. Système poutre ou voile de fond, une gamme très modulaire et évolutive pour des postes de travail individuels ou collectifs.

Finitions Plateaux



Chêne clair



Chêne gris



Blanc perle



Erable



Hêtre



Noyer

Finitions Piètements

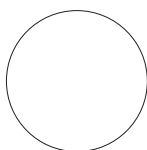

Blanc

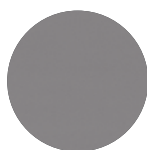

Aluminium

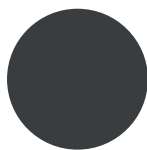

Anthracite

Plateaux



Germes et bactéries réduits de 99.9% en 24h (norme ISO 22196 / JIS Z2801)

Prédébouchant sous plateau



Obturbateur carré



Obturbateur rond



- Panneaux de particules surfacés mélaminés haute résistance ép. 25 mm.
- Système de prédébouchant permettant la pose d'obturbateurs passe-câbles ronds ou carrés sans outillage particulier (pré-perçage de Ø 80 mm).
- Contrebalancé.
- Inserts métalliques pour assemblage à la structure.
- Densité 700 kg/m³
- Chant ABS antichoc rayonné ép. 2 mm (absence d'angle vif)
- Résistance au feu M3
- Très faible émission de formaldéhyde (0,5 mg/m² soit inférieur à la norme E0,5)
- Panneaux issus de fournisseurs possédant la certification PEFC (bois issus de forêts durablement gérées)
- Voile de fond structurel assorti au plateau.

Piètements



Poutre passage de câbles



Structure poutre



Structure voile de fond

- Piètement métal à dégagement latéral (acier ép. 1,5 à 2mm)
- Munis de vérins de mise à niveau
- Structure poutre avec passage de câbles ou voile de fond
- Coloris anthracite, aluminium ou blanc
- Habillage passe câbles amovibles, 7 coloris au choix
- Hauteur du plan de travail : 725mm

Habillage Passe Câbles



Noyer



Chêne gris



Hêtre



Chêne clair



Erable



Blanc



Aluminium



Anthracite



Ameublement – NF 217

Cette marque NF Environnement conjugue qualité et environnement.

• garantie de la qualité et de la durabilité du mobilier (solidité, durabilité, sécurité, conformité aux normes...)

• limitation des impacts sur l'environnement tout au long du cycle de vie (limitation de l'énergie de transformation liée aux matériaux, absence de métaux lourds dans les produits de finition, marquage pour faciliter le recyclage...)

+ d'infos sur www.marque-nf.com



Plan d'implantation

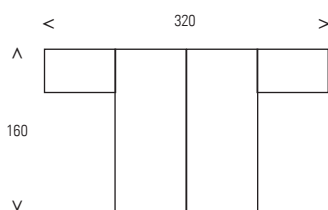

- 2 plans rectangulaires L160 chêne clair, structure poutre
- Pieds blancs avec passage de câbles chêne clair

- 2 caissons hauteur bureau prof.60 avec extension L80 chêne clair (voir page 150)

Plan d'implantation

Structurez vos groupes de travail avec des écrans de séparation.

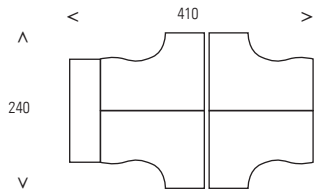

- 4 plans compacts L160 blanc perle, structure poutre.
- Pieds anthracite avec passes-câbles mélaminés blanc perle.

- 2 écrans de séparation L130 translucides (voir page 115).
- 1 crédence portes coulissantes L160 anthracite / blanc perle (voir page 153).





Plan d'implantation

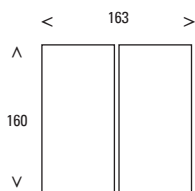

Chargez vos smartphones sans utiliser de câble grâce aux chargeurs à induction.

- 2 plans rectangulaires L160 blanc perle, structure poutre
- 2 obturateurs chargeurs à induction (voir page 162).
- 1 écran de séparation acoustique L160 bleu chiné (voir page 112).
- Pieds anthracites avec passe-câbles anthracite
- 2 caissons mobiles blanc perle avec coussin d'assise (voir page 149).

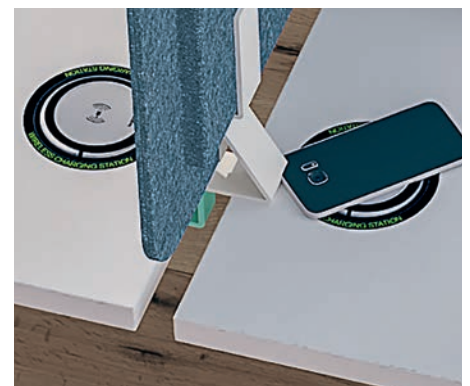

Plan d'implantation

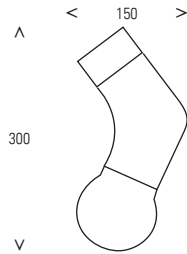

- 1 plan 120° symétrique hêtre, structure voile de de fond

- 1 extension convivialité goutte d'eau hêtre

- Pieds anthracites passe-câbles hêtre
- 1 caisson hauteur bureau prof.80 hêtre (voir page 150).





Plan d'implantation

Rechargez facilement vos périphériques grâce à l'obturateur d'alimentation VPAD (voir page 162).

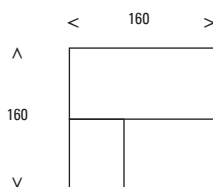

- Plan rectangulaire L160 chêne gris structure voile de fond.
- Pieds anthracite avec habillage passe-câbles chêne gris.
- Caisson P60 sous extension L80 chêne gris (voir page 150).

Plans de travail



DIMENSIONS	RÉFÉRENCES
A. Plans rectangulaires 2 pieds, 1 poutre	
L80	SQ083 + fin1 + fin2
L120	SQ123 + fin1 + fin2
L140	SQ143 + fin1 + fin2
L160	SQ163 + fin1 + fin2
L180	SQ183 + fin1 + fin2

B. Plans rectangulaires 1 pied, 1 caisson porteur à droite ou à gauche	
L120	SQ121 + fin1 + fin2
L140	SQ141 + fin1 + fin2
L160	SQ161 + fin1 + fin2
L180	SQ181 + fin1 + fin2

C. Plans rectangulaires 2 pieds, 1 voile de fond	
L80	SM083 + fin1 + fin2
L120	SM123 + fin1 + fin2
L140	SM143 + fin1 + fin2
L160	SM163 + fin1 + fin2
L180	SM183 + fin1 + fin2

D. Plans vagues 2 pieds, 1 poutre	
180 symétrique	SQ223+ fin 1 + fin 2

E. Plans vagues 2 pieds, 1 voile de fond	
180 symétrique	SM223 + fin1 + fin2

Options

OPTION VOILE DE FOND	ALUMINIUM	ANTHRACITE	TRANSLUCIDE
pour plan 80 et 120 sur caisson	MQ008AL4	MQ008GA4	MQ008AT3
pour plan 140 sur caisson	MQ009AL4	MQ009GA4	MQ009AT3
pour plan 120 et 160 sur caisson	MQ012AL4	MQ012GA4	MQ012AT3
pour plan 140 et 180 sur caisson	MQ014AL4	MQ014GA4	MQ014AT3
pour plan 160 et compact manager	MQ016AL4	MQ016GA4	MQ016AT3
pour plan 180	MQ018AL4	MQ018GA4	MQ018AT3

OPTION OBTURATEUR PASSE-CÂBLES			
	ALUMINIUM	ANTHRACITE	BLANC
Rond	MQ001AL5	MQ001GA5	MQ001BL5
Carré	MQ030AL5	MQ030GA5	

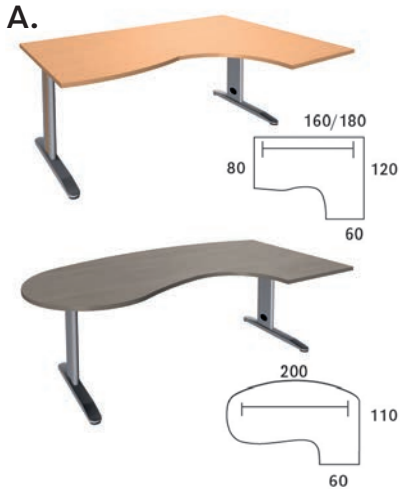

DIMENSIONS	RÉFÉRENCES
A. Plans compacts 2 pieds 1 poutre*	
160 à droite	SQ764 + fin1 + fin2
160 à gauche	SQ765 + fin1 + fin2
180 à droite	SQ784 + fin1 + fin2
180 à gauche	SQ785 + fin1 + fin2
200 manager à droite	SQ214 + fin1 + fin2
200 manager à gauche	SQ215 + fin1 + fin2

*Pied de renfort pour retour en option

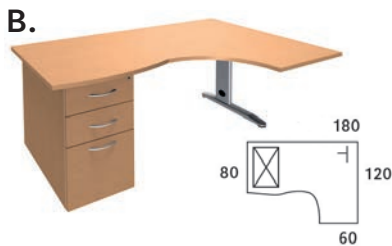

DIMENSIONS	RÉFÉRENCES
B. Plans compacts 1 pied 1 caisson porteur *	
180 à droite	SQ186 + fin1 + fin2
180 à gauche	SQ187 + fin1 + fin2

*Pied de renfort pour retour en option

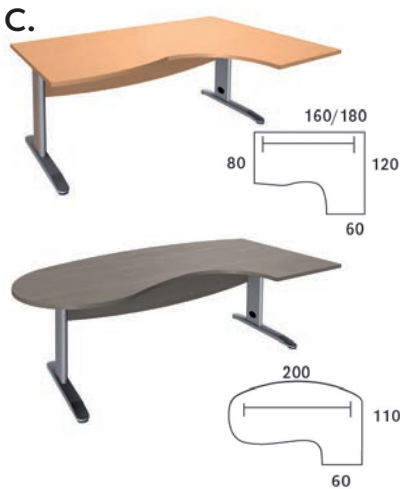

DIMENSIONS	RÉFÉRENCES
C. Plans compacts 2 pieds 1 voile de fond*	
160 à droite	SM764 + fin1 + fin2
160 à gauche	SM765 + fin1 + fin2
180 à droite	SM784 + fin1 + fin2
180 à gauche	SM785 + fin1 + fin2
200 manager à droite	SM214 + fin1 + fin2
200 manager à gauche	SM215 + fin1 + fin2

*Pied de renfort pour retour en option

Choix de finitions

	CHOIX DE FINITION 1 (plateaux et piètements)		
	piéd blanc	piéd alu	piéd anthracite
Chêne clair	CCB	CCU	CCA
Chêne gris	NBB	NBU	NBA
Blanc perle	GCB	GCU	GCA
Erable	PCB	PCU	PCA
Hêtre	HBB	HBU	HBA
Noyer	YRB	YRU	YRA

	CHOIX DE FINITION 2 (coloris des habillages passe-câbles)		
	mélaminé		
Chêne clair	C	Chêne gris	N
Erable	P	Blanc	B
Hêtre	H	Alu	U
Noyer	Y	Antracite	A

OPTION PIED DE RENFORT

Impératif pour une configuration sans caisson juxtaposé au retour d'un compact ou manager

BLANC	ALUMINIUM	ANTHRACITE
MQPTBB	MQPTUU	MQPTAA

Plans de travail



DIMENSIONS	RÉFÉRENCES
A. Compacts symétriques 2 pieds 1 poutre, retour sur pied tube	
140*140	SQ441 + fin1 + fin2
160*160	SQ661 + fin1 + fin2



B. Compacts symétriques 2 pieds 2 poutres, angle sur pied tube	
140*140	SQ442 + fin1 + fin2
160*160	SQ662 + fin1 + fin2



C. Compact symétrique 2 pieds 1 poutre, retour sur caisson (à droite ou à gauche)	
160*160	SQ663 + fin1 + fin2



D. Compacts symétriques 2 pieds 1 voile de fond, retour sur pied tube	
140*140	SM443 + fin1 + fin2
160*160	SM663 + fin1 + fin2



E. Plan 120° symétrique 2 pieds 2 poutres, angle sur pied tube	
L180	SQ222 + fin1 + fin2



F. Plan 120° symétrique 2 pieds 2 voiles de fond, angle sur pied hexagonal	
L180	SM364 + fin1 + fin2

Options

OPTION VOILE DE FOND

	ALUMINIUM	ANTHRACITE	TRANSLUCIDE
pour plan 140*	MQ014AL4	MQ014GA4	MQ014AT3
pour plan 160*	MQ016AL4	MQ016GA4	MQ016AT3
pour plan 120°*	MQ009AL4	MQ009GA4	MQ009AT3

2 voiles de fond possibles pour les versions 2 pieds 1 poutre et 2 pieds 2 poutres

OPTION OBTURATEUR PASSE-CÂBLES

	ALUMINIUM	ANTHRACITE	BLANC
Rond	MQ001AL5	MQ001GA5	MQ001BL5
Carré	MQ030AL5	MQ030GA5	

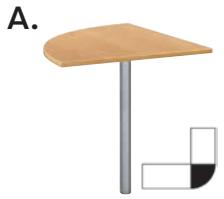

DIMENSIONS	RÉFÉRENCES
Extensions, liaisons et retours sur pied tube	
A. Angle 90°	MT094 + fin1
B. Extension ou retour 60*80	MT086 + fin1
C. Retour direct 120*60	MT126 + fin1
D. Retour réversible 80*42 pour plans vagues	MT088 + fin1
E. Extension convi. goutte d'eau diam105	TR166 + fin1

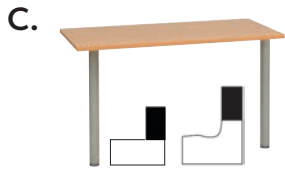
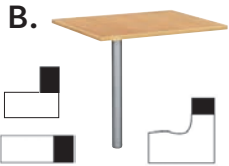

DIMENSIONS	RÉFÉRENCES
1/2 lunes sur 1 pied	
A. 80*40	MT154 + fin1
B. 120*60 (uniquement pour relier 2 compacts)	MT157 + fin1
C. 143*60	MT148 + fin1
D. 163*60	MT156 + fin1

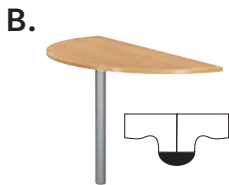

Choix de finitions

	CHOIX DE FINITION 1 (plateaux et piétements)		
	piéd blanc	piéd alu	piéd anthracite
Chêne clair	CCB	CCU	CCA
Chêne gris	NBB	NBU	NBA
Blanc perle	GCB	GCU	GCA
Érable	PCB	PCU	PCA
Hêtre	HBB	HBU	HBA
Noyer	YRB	YRU	YRA
Anis*	VEB	VEU	VEA
Jaune Curry*	JCB	JCU	JCA
Bleu argile*	TQB	TQU	TOA

* Coloris disponibles uniquement pour les extensions, liaisons, retours et demi-lunes.

	CHOIX DE FINITION 2 (coloris des habillages passe-câbles)		
	mélaminé		
Chêne clair	C	Chêne gris	N
Érable	P	Blanc	B
Hêtre	H	Alu	U
Noyer	Y	Antracite	A

Extension frontale 160*20

Chêne Clair	Chêne Gris	Blanc Perle	Érable	Hêtre	Noyer	Anis	Jaune Curry	Bleu Argile
MQ169CC1	MQ169NB1	MQ169GC1	MQ169PC1	MQ169HB1	MQ169YR1	MQ169VE1	MQ169JC1	MQ169TQ1



Equilibre, élégance et robustesse : la sérénité au bureau.
Pied métal avec passe-câbles amovible : une gamme tout à la fois technique, esthétique et économique.

Finitions Plateaux



Chêne clair



Chêne gris



Blanc perle



Erable



Hêtre



Noyer

Plateaux



Germes et bactéries réduits de 99.9% en 24h (norme ISO 22196 / JIS Z2801)

Prédébouchant sous plateau



Obtuteur carré



Obtuteur rond



- Panneaux de particules surfacés mélaminés haute résistance ép. 25 mm.
- Système de prédébouchant permettant la pose d'obturbateurs passe-câbles ronds ou carrés sans outillage particulier (pré-perçage de Ø 80 mm).
- Contrebalancé.
- Inserts métalliques pour assemblage à la structure.
- Densité 700 kg/m³
- Chant ABS antichoc rayonné ép. 2 mm (absence d'angle vif)
- Résistance au feu M3
- Très faible émission de formaldéhyde (0,5 mg/m² soit inférieur à la norme E0,5)
- Panneaux issus de fournisseurs possédant la certification PEFC (bois issus de forêts durablement gérées)
- Voile de fond structurel assorti au plateau.

Finitions Piètements

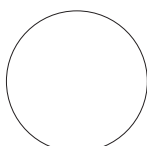

Blanc



Aluminium



Anthracite

Piètements

Voile de fond structurel



- Piètement métal à dégagement latéral (acier ép. 1,5 à 2 mm).
- Munis de vérins de mise à niveau.
- Coloris blanc, aluminium ou anthracite
- Carter amovible pour passage de câbles
- Hauteur totale du plan de travail : 725 mm



Blanc



Aluminium



Anthracite



Plan d'implantation

Structurez vos groupes de travail en utilisant les écrans de séparations. Optimisez la surface de vos plans de travail grâce aux caissons hauteur bureau.

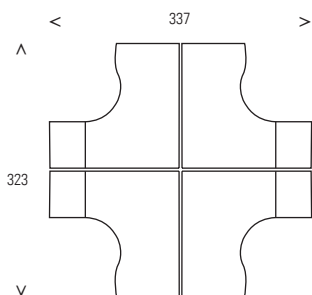

- 4 plans compacts L160 (2 retour droite + 2 retour gauche) chêne gris
- Pieds aluminiums
- 4 caissons hauteur bureau P60 chêne gris
- avec option façade de couleur jaune curry (voir page 150)
- 2 écrans de séparation de façade L160 + 2 écrans jonction 90° L120 jaune curry (voir page 114)
- 2 armoires basse H72xL80 aluminium avec dessus chêne gris et portes jaune curry + 2 armoires basses sans porte (voir page 153)

Plan d'implantation

Travaillez en toute quiétude grâce aux qualités acoustiques des écrans de séparations (voir page 112).

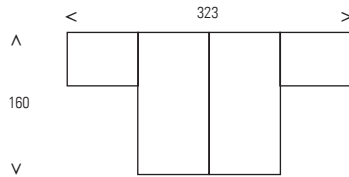

- 2 plans L160 érable
- Pieds aluminiums
- 2 retours direct L80xP60 sur caissons hauteur bureau érable
- Écran de séparation acoustique L 160 gris chiné





Plan d'implantation

Quel que soit le nombre de membres d'un groupe de travail, avec IDRA vous trouverez une solution d'implantation.

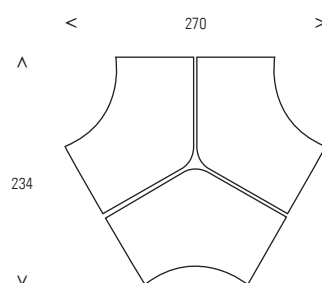

- 3 plans 120° symétriques chêne clair
- Pieds anthracites
- 3 écrans de séparation acoustiques L80 vert chartreux (voir page 112)
- 3 caissons mobiles chêne clair (voir page 149)
- 1 table basse galet chêne clair pieds carbonés (voir page 23)

Plan d'implantation

Les caissons TOWER permettent de séparer les espaces de travail tout en disposant d'un rangement de proximité optimal (voir page 146).

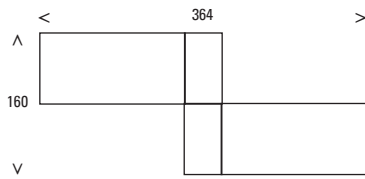

- 2 plans rectangulaires L160 blanc perle

- Pieds blanc

- 2 caissons TOWER structure blanc perle, top et façade bleu argile





Plan d'implantation

Les formes courbées du plan compact manager sont particulièrement appréciées pour accueillir des visiteurs, réunir des collaborateurs et offrent une surface généreuse.

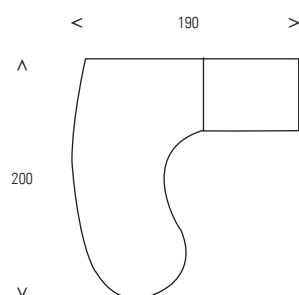

- Plan compact manager noyer
- Pieds blancs
- Caisson hauteur bureau P60 blanc perle avec extension noyer L80xP60 (voir page 150)
- 2 armoires CUBIC 6 cases noyer (voir page 158)



DIMENSIONS	RÉFÉRENCES
A. Plans rectangulaires 2 pieds, 1 voile de fond	
L80	ID083 + fin.
L120	ID123 + fin.
L140	ID143 + fin.
L160	ID163 + fin.
L180	ID183 + fin.

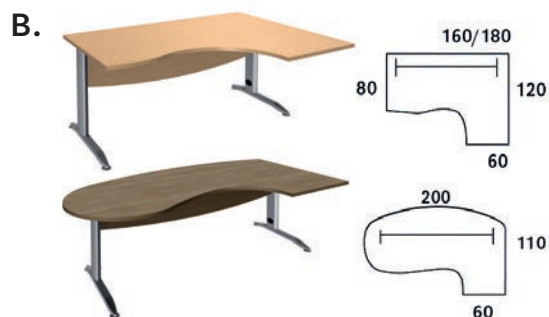

B. Plans compacts 2 pieds 1 voile de fond	
L160 à droite	ID764 + fin.
L160 à gauche	ID765 + fin.
L180 à droite	ID784 + fin.
L180 à gauche	ID785 + fin.
L200 manager à droite	ID214 + fin.
L200 manager à gauche	ID215 + fin.

*Pied de renfort pour retour en option



C. Plans vagues 2 pieds, 1 voile de fond	
L180 symétrique	ID223 + fin.



D. Compacts symétriques, 2 pieds, 1 voile de fond retour sur pied tube	
140*140	ID443 + fin.
160*160	ID663 + fin.



E. Plan 120° symétrique, 2 pieds, 2 voiles de fond, angle sur pied hexagonal	
L180	ID364 + fin.

Options

OPTION PIED DE RENFORT (NE CONCERNE PAS LES PLANS SYMÉTRIQUES)

Impératif pour une configuration sans caisson juxtaposé au retour d'un compact ou manager.

BLANC	ALUMINIUM	ANTHRACITE
MQPTBB	MQPTUU	MQPTAA

OPTION OBTURATEUR PASSE-CÂBLES

	ALUMINIUM	ANTHRACITE	BLANC
Rond	MQ001AL5	MQ001GA5	MQ001BL5
Carré	MQ030AL5	MQ030GA5	

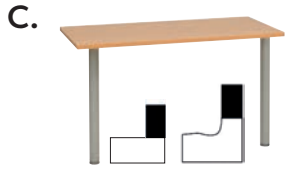
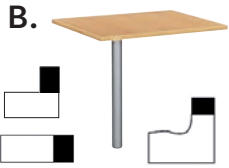
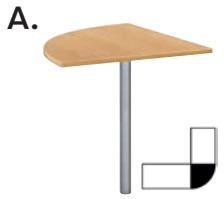

DIMENSIONS	RÉFÉRENCES
Extensions, liaisons et retours sur pied tube	
A. Angle 90°	MT094 + fin1
B. Extension ou retour 60*80	MT086 + fin1
C. Retour direct 120*60	MT126 + fin1
D. Retour réversible 80*42 pour plans vagues	MT088 + fin1
E. Extension convi. goutte d'eau diam105	TR166 + fin1

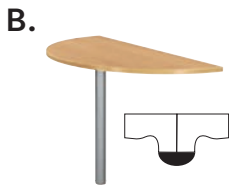

DIMENSIONS	RÉFÉRENCES
1/2 lunes sur 1 pied	
A. 80*40	MT154 + fin1
B. 120*60 (uniquement pour relier 2 compacts)	MT157 + fin1
C. 143*60	MT148 + fin1
D. 163*60	MT156 + fin1

Choix de finitions

	pied blanc	pied alu	pied anthracite
Chêne clair	CCB	CCU	CCA
Chêne gris	NBB	NBU	NBA
Blanc perle	GCB	GCU	GCA
Érable	PCB	PCU	PCA
Hêtre	HBB	HBU	HBA
Noyer	YRB	YRU	YRA
Anis*	VEB	VEU	VEA
Jaune Curry*	JCB	JCU	JCA
Bleu argile*	TQB	TQU	TQA

* Coloris disponibles uniquement pour les extensions, liaisons, retours et demi-lunes.

Extension frontale 160*20

Chêne Clair	Chêne Gris	Blanc Perle	Érable	Hêtre	Noyer	Anis	Jaune Curry	Bleu Argile
MQ169CC1	MQ169NB1	MQ169GC1	MQ169PC1	MQ169HB1	MQ169YR1	MQ169VE1	MQ169JC1	MQ169TQ1



Dual

Le classique des pieds bois revisités pour des espaces contemporains. Pied L bois ou pied panneau, avec ou sans habillage sérigraphié ; le choix de l'esthétisme au meilleur prix.

Finitions Plateaux



Chêne clair



Chêne gris



Blanc perle



Erable



Hêtre



Noyer

Plateaux



Germes et bactéries réduits de 99.9% en 24h (norme ISO 22196 / JIS Z2801)

Prédébouchant sous plateau



Obturbateur carré



Obturbateur rond



- Panneaux de particules surfacés mélaminés haute résistance ép. 25 mm.
- Système de prédébouchant permettant la pose d'obturbateurs passe-câbles ronds ou carrés sans outillage particulier (pré-perçage de Ø 80 mm).
- Contrebalancé.
- Inserts métalliques pour assemblage à la structure.
- Densité 700 kg/m³
- Chant ABS antichoc rayonné ép. 2 mm (absence d'angle vif)
- Résistance au feu M3
- Très faible émission de formaldéhyde (0,5 mg/m² soit inférieur à la norme E0,5)
- Panneaux issus de fournisseurs possédant la certification PEFC (bois issus de forêts durablement gérées)
- Voile de fond structurel assorti au plateau.

Finitions Piètements

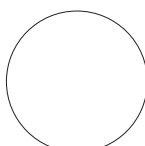

Blanc

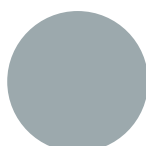

Aluminium



Anthracite

Piètements



Voile de fond structurel

- Piètements à dégagement latéral L bois ou panneau ép. 25 mm.
- Munis de vérins de mise à niveau.
- Embase pied L en hêtre massif revêtu d'époxy.
- Coloris blanc, aluminium ou anthracite.
- Habillage sérigraphié en option.
- Hauteur totale du plan de travail : 725 mm.



Pied L



Pied Panneau



Option habillage de pied sérigraphié



Pieds panneau ou pieds L à dégagement latéral, choisissez en fonction de l'usage tout en préservant une harmonie et en ajustant votre budget. Retrouvez les caissons mobiles page 149, l'armoire CUBIC page 158 et la table ronde page 170.

Plan d'implantation

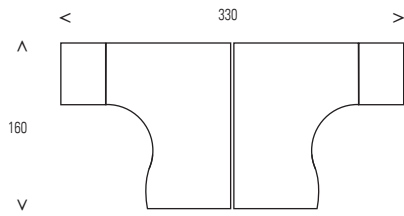

Travaillez en toute quiétude en utilisant les écrans de séparations acoustiques.

- 2 plans compacts L160 chêne clair
- 1 écran de séparation acoustique L160, tissu bleu chiné (voir page 112)
- Pieds panneaux anthracite avec habillage sérigraphié chêne clair
- 2 caissons hauteur bureau P60 chêne clair (voir page 150)





Plan d'implantation

L'étendue des variations possibles de DUAL lui permet de s'intégrer harmonieusement dans tous types d'architectures.

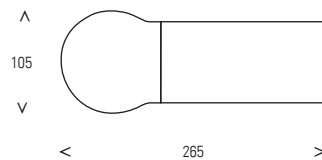

- 1 poste rectangulaire pieds panneaux L160 noyer
- 1 extension goutte d'eau diamètre 105 noyer
- Pieds blancs

- 1 crédence porte coulissante L160 structure blanc perle, portes et dessus noyer (voir page 153)
- 1 table basse galet noyer pieds blancs (voir page 23)

Plan d'implantation

Optimisez votre rangement de proximité avec le retour sur caisson. Enjolivez le piétement avec l'habillage sérigraphié.

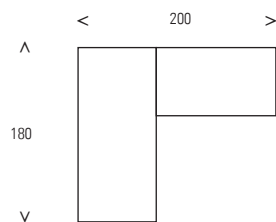

- 1 plan rectangulaire 180 cm x 200 cm chêne gris
- 1 retour sur caisson L120 x P60 chêne gris (voir page 150)
- Pieds L aluminium avec habillage chêne gris
- 2 armoires hautes H180xL80 aluminium avec portes et dessus chêne gris + 1 armoire bibliothèque portes vitrées (voir page 155)





Plan d'implantation

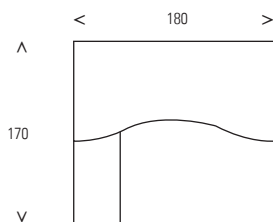

- 1 plan double vague L180 érable
- 1 retour réversible L80 érable
- Pieds L anthracite
- 1 caisson mobile 3 tiroirs érable (voir page 149)

- 1 table ronde diam.120 érable pieds anthracite (voir page 170)

A.



DIMENSIONS	RÉFÉRENCES
A. Plans rectangulaires pieds panneaux	
L80	SR081 + fin.
L120	SR121 + fin.
L140	SR141 + fin.
L160	SR161 + fin.
L180	SR181 + fin.

B.



B. Plans rectangulaires pieds L	
L80	SR083 + fin.
L120	SR123 + fin.
L140	SR143 + fin.
L160	SR163 + fin.
L180	SR183 + fin.

C.

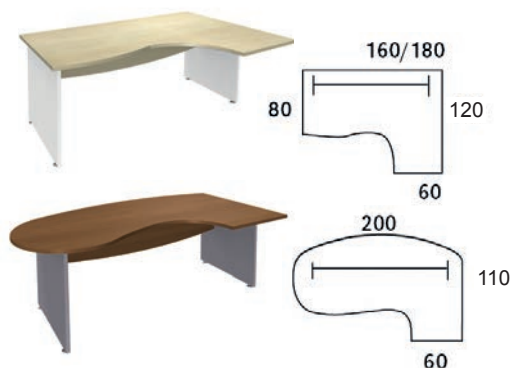

C. Plans compacts pieds panneaux	
160 à droite	SR764 + fin.
160 à gauche	SR765 + fin.
180 à droite	SR784 + fin.
180 à gauche	SR785 + fin.
200 manager à droite	SR234 + fin.
200 manager à gauche	SR235 + fin.

*Pied de renfort pour retour en option

Options

OPTION HABILLAGE DE PIED SÉRIGRAPHÉ

	Chêne Clair	Chêne Gris	Blanc Perle	Érable	Hêtre	Noyer
pour pieds panneaux	TR170CC3	TR170NB3	TR170TG3	TR170PC3	TR170HB3	TR170YR3
pour pieds L	TR171CC3	TR171NB3	TR171TG3	TR171PC3	TR171HB3	TR171YR3

A.

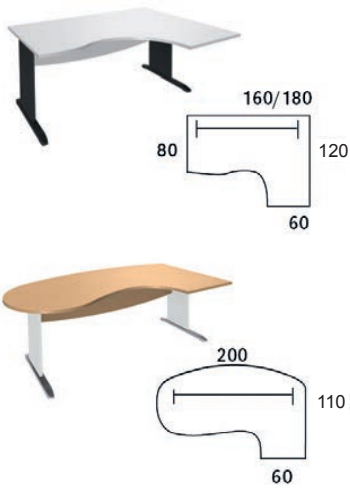

DIMENSIONS	RÉFÉRENCES
A. Plans compacts pieds L	
160 à droite	SR864 + fin.
160 à gauche	SR865 + fin.
180 à droite	SR884 + fin.
180 à gauche	SR885 + fin.
200 manager à droite	SR224 + fin.
200 manager à gauche	SR225 + fin.

*Pied de renfort pour retour en option

B.



B. Plan double vague pieds panneaux	
L180 symétrique	SR221 + fin.

C.



C. Plan double vague pieds L	
L180 symétrique	SR223 + fin.

D.

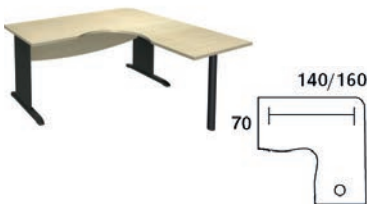

D. Plans compacts symétriques pieds L, retour sur pied tube	
140*140	SR443 + fin.
160*160	SR663 + fin.

Choix de finitions

	pied blanc	pied alu	pied anthracite
Chêne clair	CCG	CCU	CCA
Chêne gris	NBG	NBU	NBA
Blanc perle	GCG	GCU	GCA
Erable	PCG	PCU	PCA
Hêtre	HBG	HBU	HBA
Noyer	YRG	YRU	YRA

OPTION PIED DE RENFORT

Impératif pour une configuration sans caisson juxtaposé au retour d'un compact ou manager.

BLANC	ALUMINIUM	ANTHRACITE
MQPTBB	MQPTUU	MQPTAA

OPTION OBTURATEUR PASSE-CÂBLES

	ALUMINIUM	ANTHRACITE	BLANC
Rond	MQ001AL5	MQ001GA5	MQ001BL5
Carré	MQ030AL5	MQ030GA5	

A.

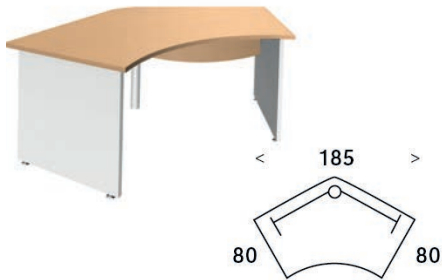

DIMENSIONS	RÉFÉRENCES
A. Plan 120° symétrique pieds panneaux	
L180	SR364 + fin.

Choix de finitions

	pied blanc	pied alu	pied anthracite
Chêne clair	CCG	CCU	CCA
Chêne gris	NBG	NBU	NBA
Blanc perle	GCG	GCU	GCA
Érable	PCG	PCU	PCA
Hêtre	HBG	HBU	HBA
Noyer	YRG	YRU	YRA

B.



B. Plan 120° symétrique pieds L	
L180	SR464 + fin.

Options

OPTION HABILLAGE DE PIED SÉRIGRAPHIÉ

	Chêne Clair	Chêne Gris	Blanc Perle	Érable	Hêtre	Noyer
pour pieds panneaux	TR170CC3	TR170NB3	TR170TG3	TR170PC3	TR170HB3	TR170YR3
pour pieds L	TR171CC3	TR171NB3	TR171TG3	TR171PC3	TR171HB3	TR171YR3

OPTION OBTURATEUR PASSE-CÂBLES

	ALUMINIUM	ANTHRACITE	BLANC
Rond	MQ001AL5	MQ001GA5	MQ001BL5
Carré	MQ030AL5	MQ030GA5	



DIMENSIONS	RÉFÉRENCES
Extensions, liaisons et retours sur pied tube	
A. Angle 90°	MT094 + fin1
B. Extension ou retour 60*80	MT086 + fin1
C. Retour direct 120*60	MT126 + fin1
D. Retour réversible 80*42 pour plans vagues	MT088 + fin1
E. Extension convi. goutte d'eau diam105	TR166 + fin1

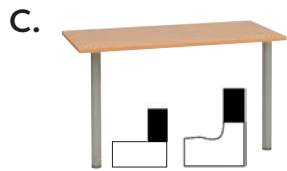
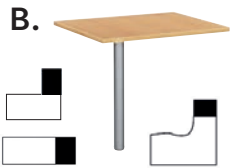

DIMENSIONS	RÉFÉRENCES
1/2 lunes sur 1 pied	
A. 80*40	MT154 + fin1
B. 120*60 (uniquement pour relier 2 compacts)	MT157 + fin1
C. 143*60	MT148 + fin1
D. 163*60	MT156 + fin1



Choix de finitions

	Extensions, liaisons, retours et demi- lunes		
	ped blanc	ped alu	ped anthracite
Chêne clair	CCB	CCU	CCA
Chêne gris	NBB	NBU	NBA
Blanc perle	GCB	GCU	GCA
Érable	PCB	PCU	PCA
Hêtre	HBB	HBU	HBA
Noyer	YRB	YRU	YRA
Anis	VEB	VEU	VEA
Jaune Curry	JCB	JCU	JCA
Bleu argile	TQB	TQU	TQA

Extension frontale 160*20

Chêne Clair	Chêne Gris	Blanc Perle	Érable	Hêtre	Noyer	Anis	Jaune Curry	Bleu Argile
MQ169CC1	MQ169NB1	MQ169GC1	MQ169PC1	MQ169HB1	MQ169YR1	MQ169VE1	MQ169JC1	MQ169TQ1



Ecrans de séparations acoustiques

Une véritable solution d'absorption acoustique performante testée et validée par les laboratoires technologiques du FCBA

Fréquence	T1 en s	T2 en s	Aobj en m ²		α Sabine
			1/3 d'octave	bande d'octave	
100 Hz	9,4	7,7	0,3	0,5	0,06
125 Hz	6,8	4,8	0,7		
160 Hz	7,5	5,4	0,6		
200 Hz	8,4	5,7	0,6		
250 Hz	8	5	0,8	0,8	0,16
315 Hz	7,2	4,2	1,1		
400 Hz	6,5	3,3	1,7		
500 Hz	6,5	3,2	1,8	1,9	0,37
630 Hz	6,7	2,9	2,2		
800 Hz	6,4	2,7	2,3		
1000 Hz	6	2,4	2,8	2,8	0,58
1250 Hz	5,7	2,2	3,2		
1600 Hz	5	2	3,5		
2000 Hz	4,6	1,9	3,6	3,6	0,74
2500 Hz	4	1,7	3,8		
3150 Hz	3,5	1,6	3,8		
4000 Hz	2,8	1,3	4,2	4	0,78
5000 Hz	2,1	1,2	3,9		0,86

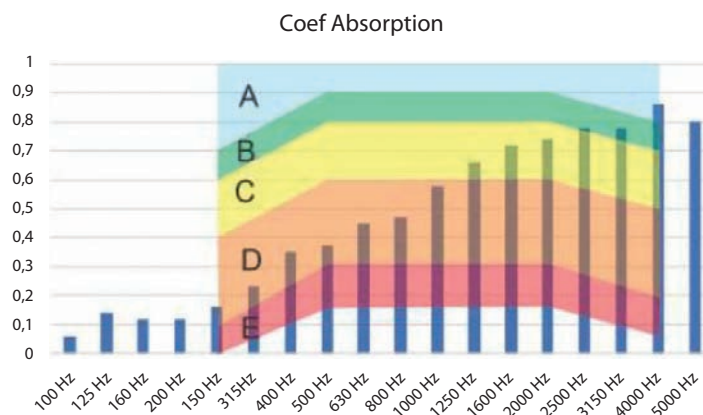

Les fréquences sonores les plus répandues et perturbatrices dans les espaces de travail se situent entre 400 et 5000Hz. Nos écrans absorbent entre 35 et 86% des ondes sonores ce qui améliore très sensiblement le confort acoustique de ces espaces (tests effectués par le laboratoire agréé FCBA, rapports d'essais disponibles sur simple demande).

Informations techniques

Matériaux :

- Mousse de mélamine ep.20mm revêtue de tissu 100% laine vierge, posée sur les 2 faces d'un support MDF 3mm. Epaisseur totale des écrans : 43mm
- Ces matériaux ne dégagent aucun COV, ni microfibre, ni microparticule.

Conformité aux normes :

- ISO EN NF 354 (Acoustique - Mesure d'absorption)
- ISO EN NF 11 654 (Evaluation de l'absorption acoustique)
- ISO 9613-1 (Acoustique - Atténuation du son)
- PEFC (Label certification forestière du panneau MDF)
- Classement au feu : M1

Nuancier



Bleu chiné

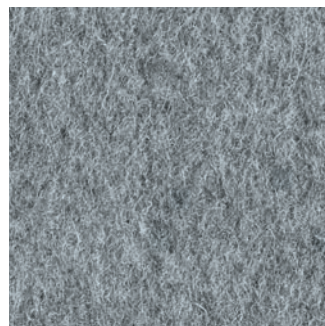

Gris chiné



Vert chartreux

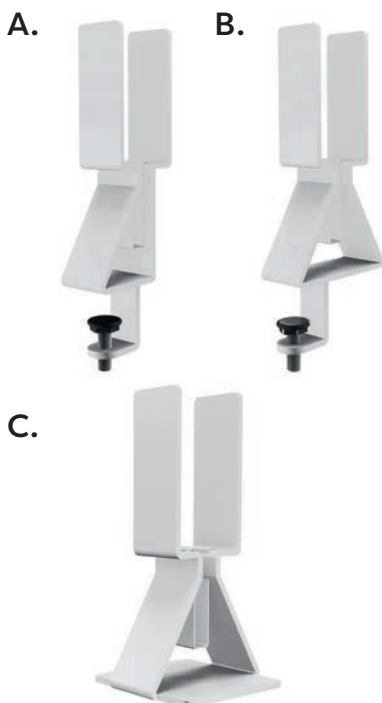

ECRANS DE SEPARATION ACOUSTIQUE H43cm, sans support de fixation

	Bleu chiné	Gris chiné	Vert chartreux
L80cm	IT008B36	IT008G60	IT008V29
L120cm	IT012B36	IT012G60	IT012V29
L140cm	IT014B36	IT014G60	IT014V29
L160cm	IT016B36	IT016G60	IT016V29
L180cm	IT018B36	IT018G60	IT018V29

RÉFÉRENCES

Supports de fixation aux plateaux

A- Pince étau pour écran frontal de bureau seul*	IT001BL
B- Pince étau pour écran frontal de bureaux face à face*	IT002BL
C- Support pour écran en retour (fixation par adhesif)*	IT003BL

*2 par écran L80 à 160cm / 3 par écran L180cm

Ecrans de séparations en panneaux mélaminés



ECRANS DE SEPARATION EN PANNEAU MÉLAMINÉ ep.19mm

Panneaux écrans de façade H40cm

	Blanc Perle	Aluminium	Anis	Jaune Curry	Bleu argile
L 80 cm	MQ086TG6	MQ086AL6	MQ086VE6	MQ086JC6	MQ086TQ6
L120 cm	MQ126TG6	MQ126AL6	MQ126VE6	MQ126JC6	MQ126TQ6
L140 cm	MQ146TG6	MQ146AL6	MQ146VE6	MQ146JC6	MQ146TQ6
L160 cm	MQ167TG6	MQ167AL6	MQ167VE6	MQ167JC6	MQ167TQ6
L180 cm	MQ186TG6	MQ186AL6	MQ186VE6	MQ186JC6	MQ186TQ6

Panneaux écrans H40cm jonction 90° pour retour se montent uniquement en jonction d'un panneau écran de façade

	Blanc Perle	Aluminium	Anis	Jaune Curry	Bleu argile
L 80 cm	MQ986TG5	MQ986AL5	MQ986VE5	MQ986JC5	MQ986TQ5
L120 cm	MQ926TG5	MQ926AL5	MQ926VE5	MQ926JC5	MQ926TQ5



RÉFÉRENCES	
ECRANS DE SEPARATION EN METHACRYLATE TRANSLUCIDE ep.6mm	
Panneaux écrans de façade H35cm	
L50cm	MQ008AT4
L70cm	MQ009AT4
L90cm	MQ012AT4
L110cm	MQ014AT4
L130cm	MQ016AT4
L150 cm	MQ018AT4

Une ligne sobre et élégante alliant bois et acier.
Le retour sur console... la solution rangement pour un bureau
encore plus fonctionnel.

Finitions Plateaux



Chêne clair



Chêne gris



Noyer

Finitions Piètements



Chêne clair



Chêne gris



Noyer

Plateaux



Germes et bactéries réduits de 99.9% en 24h
(norme ISO 22196 / JIS Z2801)

Prédébouchant
sous plateau



Obturbateur
carré



Obturbateur
rond



- Panneaux de particules surfacés mélaminés haute résistance ép. 25mm.
- Carter de liaison en acier ép. 3mm revêtu de peinture époxy aluminium.
- Structure voile de fond + 1 poutre.
- Système prédébouchant permettant la pose d'obturateurs passe-câbles sans outillage particulier (pré-perçage Ø 80mm).
- Contrebalancé.
- Inserts métalliques pour assemblage à la structure.
- Densité 700Kg/M3.
- Chant ABS antichoc rayonné ép. 2mm (absence d'angle vif).
- Résistance au feu M3.
- Très faible émission de formaldéhyde (0.5 mg/m2 soit inférieur à la norme E0,5).
- Panneaux issus de fournisseurs possédant la certification PEFC (bois issu de forêts durablement gérées)

Piètements

- Panneaux de particules surfacés mélaminés haute résistance ép. 40mm.
- Densité 700Kg/M3.
- Chant ABS antichoc rayonné ép. 2mm (absence d'angle vif).
- Résistance au feu M3.
- Très faible émission de formaldéhyde (0.5 mg/m2 soit inférieur à la norme E0,5).
- Panneaux issus de fournisseurs possédant la certification PEFC (bois issu de forêts durablement gérées)
- Hauteur totale du plan de travail : 725mm



Plan d'implantation

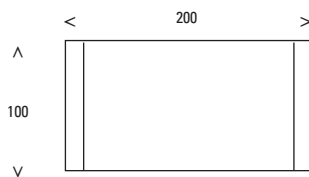

- Bureau 200x100 noyer

- Console mobile 120x60 noyer, structure aluminium (voir page 149)

- 2 armoires avec portes + 1 sans porte H102xL80 dessus et portes noyer, structure aluminium (voir page 154)



Disposez de branchements à portée de main grâce au top access (voir page 162)





Plan d'implantation

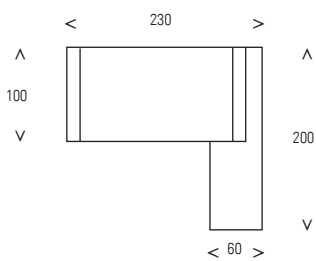

- Bureau 200x100 sur console retour 200x60 à tiroirs à droite chêne clair

- Armoire CUBIC 16 cases chêne clair (voir page 158)

La console dispose d'une porte masquée accessible coté visiteur pour un rangement discret ou pour y mettre un mini bar

Plan d'implantation

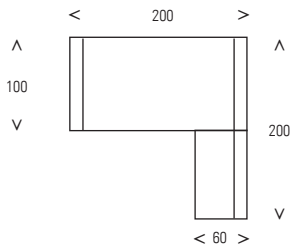

- Bureau L200
chêne gris.
- Retour direct
100 x 60 chêne gris.



A.



A. Bureau 200*100

Chêne Clair	Chêne Gris	Noyer
MI200CC	MI200NB	MI200YR

B.

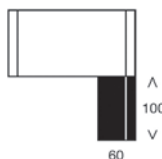

B. Retour direct 100*60

Chêne Clair	Chêne Gris	Noyer
MI160CC	MI160NB	MI160YR

C.

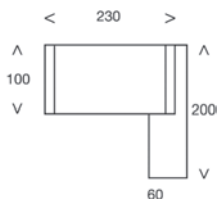

C. Bureau 200*100 sur console retour 200*60 à cases

	Chêne Clair	Chêne Gris	Noyer
console à Dte	MI224CC	MI224NB	MI224YR
console à Gche	MI225CC	MI225NB	MI225YR
Option: 1 porte pour case inférieure	Chêne Clair	Chêne Gris	Noyer
	XO222CC	XO222NB	XO222YR



D.

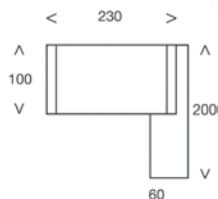
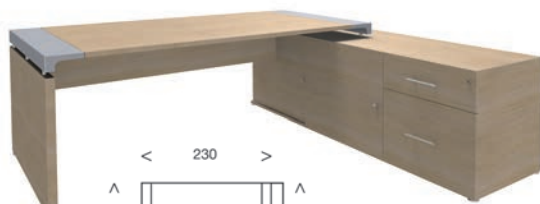

D. Bureau 200*100 sur console retour 200*60 à tiroirs (plumier inclus)

	Chêne Clair	Chêne Gris	Noyer
console à Dte	MI234CC	MI234NB	MI234YR
console à Gche	MI235CC	MI235NB	MI235YR
Option: 2 tiroirs plats à la place du DS	Chêne Clair	Chêne Gris	Noyer
	XO444CC	XO444NB	XO444YR



Options

OPTION OBTURATEUR PASSE-CÂBLES

(pause sans perçage grâce au système de plateau pré-débouchant)

	ALUMINIUM
Rond	MQ001AL5
Carré	MQ030AL5

Urban Manager

L'alliance de l'originalité et de la fonctionnalité pour ce design au style résolument industriel.

Finitions Plateaux



Chêne clair



Chêne gris



Noyer

Plateaux



Germes et bactéries réduits de 99.9% en 24h
(norme ISO 22196 / JIS Z2801)

Prédébouchant
sous plateau



Obturbateur
carré



Obturbateur
rond



- Panneaux de particules surfacés mélaminés haute résistance ép. 25 mm.
- Système de prédébouchant permettant la pose d'obturbateurs passe-câbles ronds ou carrés sans outillage particulier (pré-perçage de Ø 80 mm).
- Contrebalancé.
- Inserts métalliques pour assemblage à la structure.
- Densité 700 kg/m³
- Chant ABS antichoc rayonné ép. 2 mm (absence d'angle vif)
- Résistance au feu M3
- Très faible émission de formaldéhyde (0,5 mg/m² soit inférieur à la norme E0,5)
- Panneaux issus de fournisseurs possédant la certification PEFC (bois issus de forêts durablement gérées)

Finitions Piètements

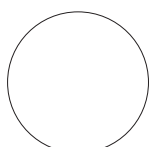

Blanc

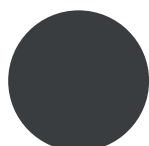

Carbone

Piètements



Structure 2 poutres



Pied blanc



Poutre passage de câbles



Pied carbone

- Piètement arche fermé de section 60x20mm (acier ép. 2mm)
- Munis de vérins de mise à niveau
- Structure poutre avec passage de câbles
- Coloris blanc ou carbone
- Hauteur totale du plan de travail 725mm



Plan d'implantation

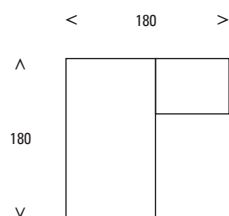

- Bureau L180 noyer avec voile de fond translucide
- Retour direct 80x60 noyer
- Pieds carbonés
- Table basse galet noyer pieds anthracite (voir page 23)
- 2 armoires H180xL80 + 1 bibliothèque H180xL80 anthracite, portes et dessus noyer (voir page 155)

Plan d'implantation

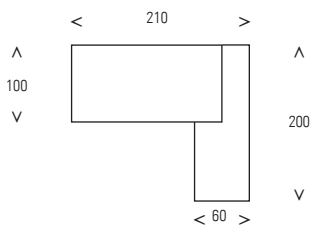

- Bureau L180 sur console à droite chêne clair

- Pieds carbonés

- 3 armoires bibliothèques H180xL80 anthracite, portes et dessus chêne clair + 2 joues de finition chêne clair (voir page 155)



La console dispose d'une porte masquée accessible côté visiteur pour un rangement discret ou pour y mettre un mini bar





Plan d'implantation

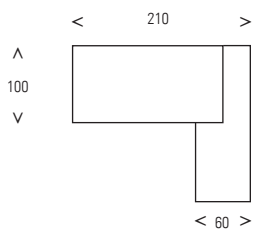

- Bureau L180 sur console à droite chêne clair
- Voile de fond translucide
- Pieds blancs
- 3 armoires bibliothèques H180xL80 blanc perle, portes et dessus chêne clair + 2 joues de finition chêne clair (voir page 155)



TELEBLOCK : la solution pour des branchements à portée de main (voir page 162)

Plan d'implantation

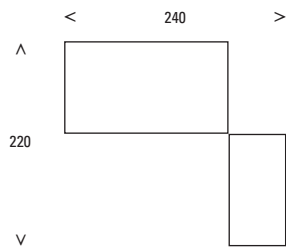

- Bureau 180x100 chêne gris.
- Voile de fond translucide.
- Pieds blancs
- Console mobile 120x60 chêne gris-blanc perle (voir page 149)

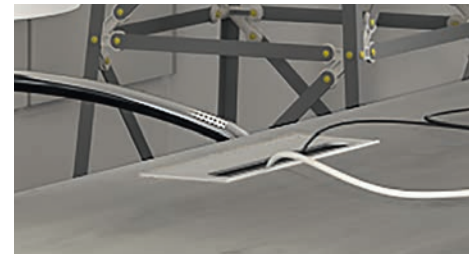

Disposez de branchements à portée de main grâce au top access (voir page 162)



Choix de finitions

	Chêne clair	Chêne gris	Noyer
pieds blancs	CCB	NBB	YRB
pieds carbonés	CCA	NBA	YRA



DIMENSIONS	RÉFÉRENCES
A. Bureau 180*100	
180*100	UM180 + fin



B. Retours directs	
80*60	UT086 + fin
120*60	UT126 + fin

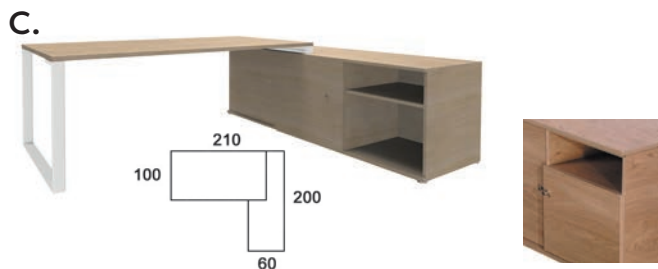

C. Bureau 180*100 sur console retour 200*60 à cases		Chêne Clair	Chêne Gris	Noyer
console à Dte				
console à Gche				
Option : 1 porte pour case inférieure		XO222CC	XO222NB	XO222YR

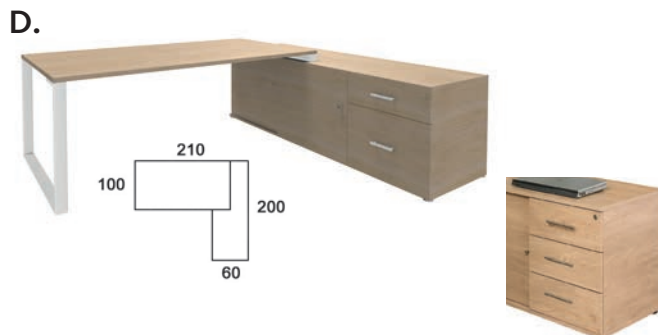

D. Bureau 180*100 sur console retour 200*60 à tiroirs (plumier inclus)		Chêne Clair	Chêne Gris	Noyer
console à Dte				
console à Gche				
Option : 2 tiroirs plats à la place du DS		UR444CC	UR444NB	UR444YR

Options

OPTION VOILE DE FOND

	TRANSLUCIDE
Pour bureau sur console	MQ016AT3
Pour bureau seul	MQ018AT3

OPTION OBTURATEUR PASSE-CÂBLES

	CARBONE	BLANC	CHROME
Rond	MQ001GA5	MQ001BL5	
Carré	MQ030GA5		
Carré			MQ030CH5

Woody Manager

Signe de distinction, le piètement en bois moulé valorise l'authenticité d'un design unique et chaleureux. Un matériau innovant et naturel à la hauteur de votre image

Finitions Plateaux



Chêne clair



Carbone
chants chêne clair

Plateaux



Germes et bactéries réduits de 99.9% en 24h
(norme ISO 22196 / JIS Z2801)

Prédébouchant
sous plateau



Obtuteur
carré



Obtuteur
rond



- Panneaux de particules surfacés mélaminés haute résistance ép. 25 mm.
- Système de prédébouchant permettant la pose d'obtuteurs passe-câbles ronds ou carrés sans outillage particulier (pré-perçage de Ø 80 mm).
- Contrebalancé.
- Inserts métalliques pour assemblage à la structure.
- Densité 700 kg/m³
- Chant ABS antichoc rayonné ép. 2 mm (absence d'angle vif)
- Résistance au feu M3
- Très faible émission de formaldéhyde (0,5 mg/m² soit inférieur à la norme E0,5)
- Panneaux issus de fournisseurs possédant la certification PEFC (bois issus de forêts durablement gérées)

Finitions Piètements



Chêne traverse
blanche



Chêne traverse
carbone

Piètements



Structure poutre



- Crosse en bois moulé plaqué chêne naturel clair, section 125/90/60x40mm
- Traverse en acier section 70x40mm ép.3mm
- Munis de vérins de mise à niveau
- Hauteur totale du plan de travail 725mm



Plan d'implantation

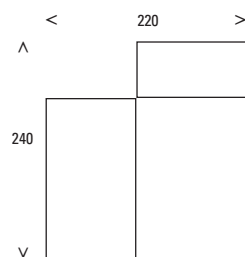

- Bureau 180x100
carbone chants
chêne clair

- Pieds chêne traverse
carbone

- Console mobile
120x60 chêne clair -
carbone
(voir page 149)

Plan d'implantation

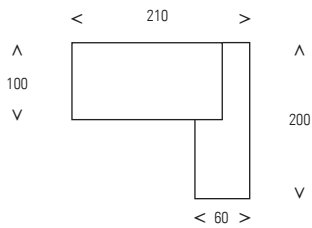

Boitier d'alimentation escamotable TELEBLOCK : un dispositif de branchements à portée de main

- Bureau L180 sur console à droite à cases, chêne clair
- Boitier d'alimentation escamotable TELEBLOCK blanc (voir page 162)
- Voile de fond translucide
- Pieds chêne traverse blanche





Plan d'implantation

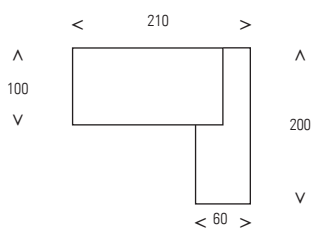

- Bureau L180 sur console à droite à cases, chêne clair
- Boitier d'alimentation escamotable TELEBLOCK noir (voir page 162).
- Pieds chêne traverse carbone



La console dispose d'une porte masquée accessible côté visiteur pour un rangement discret ou pour y mettre un mini bar

Plan d'implantation

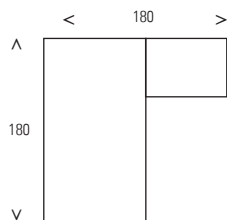

- Bureau L180 chêne clair avec voile de fond translucide
- Boitier d'alimentation VPAD blanc (voir page 162)
- Pieds chêne traverse blanche
- Retour direct 80x60 chêne clair pied blanc
- Caisson mobile chêne clair (voir page 149)
- Crédence portes coulissantes structure blanc perle, dessus et portes chêne clair (voir page 153)





DIMENSIONS	RÉFÉRENCES
A. Bureau 180*100	WO180 + fin

Choix de finitions

CHOIX DE FINITION		
	Chêne clair	Carbone CC
pieds blancs	CCB	
pieds carbonés	CCA	ACA



B. Retours directs sur pied tout métal	
Retour direct 80*60 sur 1 pied	LY986 + fin.
Retour direct 120*60 sur 2 pieds	LY926 + fin.

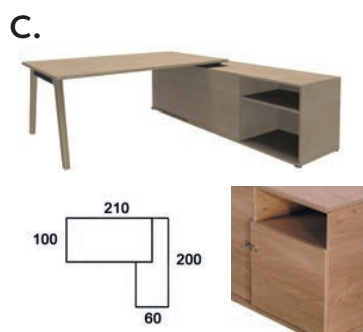

C. Bureau 180*100 sur console retour 200*60 à cases	
console à Dte	WO224 + fin
console à Gche	WO225 + fin
Option : 1 porte pour case inférieure	XO222CC

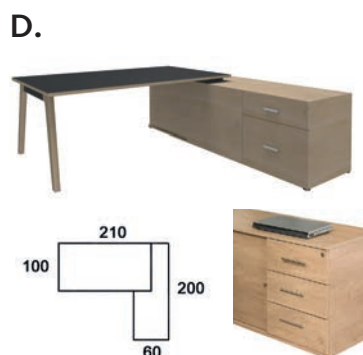

D. Bureau 180*100 sur console retour 200*60 à tiroirs (plumier inclus)	
console à Dte	WO234 + fin
console à Gche	WO235 + fin
Option: 2 tiroirs plats à la place du DS	XO444CC

Options

OPTION VOILE DE FOND	
	TRANSLUCIDE
Pour bureau sur console	MQ016AT3
Pour bureau seul	MQ018AT3

OPTION OBTURATEUR PASSE-CÂBLES		
	CARBONE	BLANC
Rond	MQ001GA5	MQ001BL5
Carré	MQ030GA5	

Steely Manager

Rencontre entre le style vintage, la fonctionnalité et la technologie : des associations voulues pour marquer votre différence..

Finitions Plateaux



Chêne clair



Chêne gris

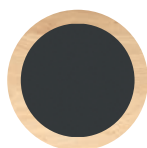

Noyer

Carbone
chants chêne clair

Finitions Piètements

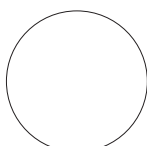

Blanc



Carbone

Plateaux



Germes et bactéries réduits de 99.9% en 24h (norme ISO 22196 / JIS Z2801)

Prédébouchant
sous plateau



Obturbateur
carré



Obturbateur
rond



- Panneaux de particules surfacés mélaminés haute résistance ép. 25 mm.
- Système de prédébouchant permettant la pose d'obturbateurs passe-câbles ronds ou carrés sans outillage particulier (pré-perçage de Ø 80 mm).
- Contrebalancé.
- Inserts métalliques pour assemblage à la structure.
- Densité 700 kg/m³
- Chant ABS antichoc rayonné ép. 2 mm (absence d'angle vif)
- Résistance au feu M3
- Très faible émission de formaldéhyde (0,5 mg/m² soit inférieur à la norme E0,5)
- Panneaux issus de fournisseurs possédant la certification PEFC (bois issus de forêts durablement gérées)

Piètements



Structure 2 poutres

- Piètement arche de section 90/60x36mm (acier ép. 2 et 3mm).
- Carter amovible en ABS pour passage de câbles.
- Munis de vérins de mise à niveau.
- Coloris blanc ou carbone.
- Hauteur totale du plan de travail 725mm.



Pied blanc

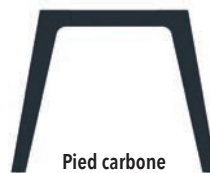

Pied carbone



Plan d'implantation

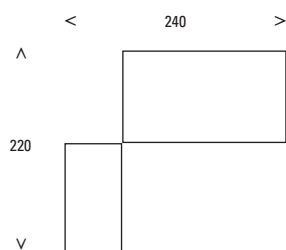

- Bureau 180x100 noyer avec voile de fond translucide

- Pieds blancs

- Console mobile 120x60 noyer-blanc (voir page 149)

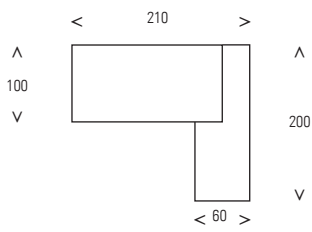

Plan d'implantation

- Bureau L180 sur console à droite, chêne gris.
- Voile de fond translucide
- Pieds blancs
- Boîtier d'alimentation escamotable TELEBLOCK, blanc (voir page 162).



La console dispose d'une porte masquée accessible côté visiteur pour un rangement discret ou pour y mettre un mini bar





Plan d'implantation

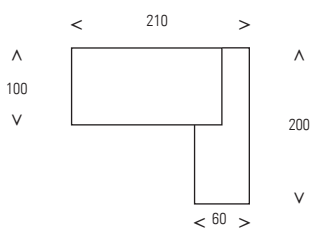

- Bureau L180 sur console à droite, carbone / chêne clair
- Pieds carbonés

- Boîtier d'alimentation TELEBLOCK, noir (voir page 162).

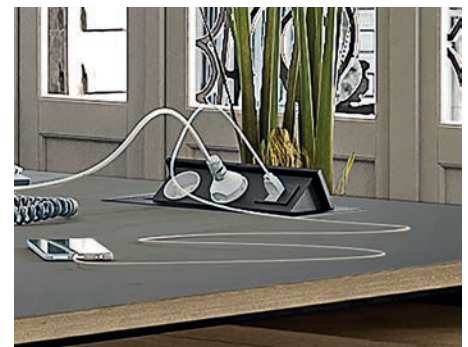

Plan d'implantation

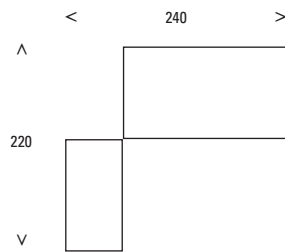

- Bureau 180x100 chêne clair.
- Voile de fond translucide.
- Pieds blancs.
- Console mobile 120x60 chêne clair- blanc (voir page 149).
- 3 armoires bibliothèque portes hautes en verre dépoli, portes basses chêne clair structure et top blancs perle (voir page 155)



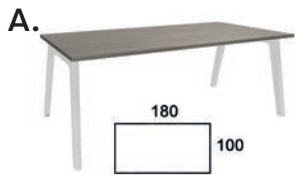

DIMENSIONS	RÉFÉRENCES
A. Bureau 180*100	LY180 + fin

Choix de finitions

	Chêne clair	Chêne gris	Noyer	Carbone CC
pieds blancs	CCB	NBB	YRB	
pieds carbonés	CCA	NBA	YRA	ACA



B. Retours directs	
Retour direct 80*60 sur 1 pied	LY986 + fin.

Retour direct 120*60 sur 2 pieds	LY926 + fin.
----------------------------------	--------------

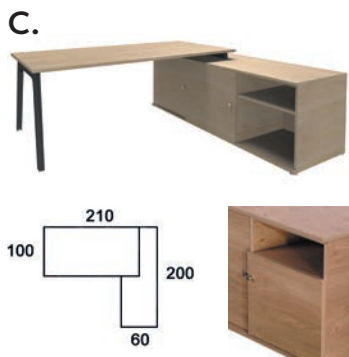

C. Bureau 180*100 sur console retour 200*60 à cases	
console à Dte	LY224 + fin
console à Gche	LY225 + fin

Option : 1 porte pour case inférieure	Chêne Clair	Chêne Gris	Noyer
	XO222CC	XO222NB	XO222YR

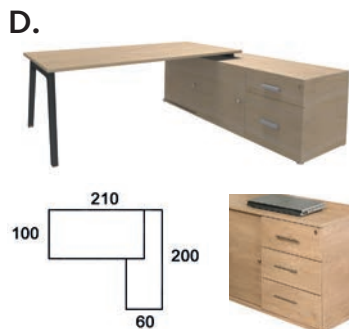

D. Bureau 180*100 sur console retour 200*60 à tiroirs (plumier inclus)	
console à Dte	LY234 + fin
console à Gche	LY235 + fin

Option : 2 tiroirs plats à la place du DS	Chêne Clair	Chêne Gris	Noyer
	XO444CC	XO444NB	XO444YR

Options

OPTION VOILE DE FOND

	TRANSLUCIDE
Pour bureau sur console	MQ016AT3
Pour bureau seul	MQ018AT3

OPTION OBTURATEUR PASSE-CÂBLES

	CARBONE	BLANC
Rond	MQ001GA5	MQ001BL5
Carré	MQ030GA5	

Exprim Manager

Elégance et pureté des lignes, une façon de se distinguer et de valoriser votre différence.

Cabinet de travail ou bureau avec rangement associé, choisissez la configuration qui vous ressemble.

Finitions Plateaux



Chêne clair



Chêne gris

Plateaux



Germes et bactéries réduits de 99.9% en 24h (norme ISO 22196 / JIS Z2801)

Prédébouchant
sous plateau



Obtuteur
carré



- Panneaux de particules surfacés mélaminés haute résistance ép. 40mm.
- Cadre métallique porteur en acier de section 35x25mm.
- Système prédébouchant permettant la pose d'obtuteurs passe-câbles sans outillage particulier (pré-perçage Ø 80mm).
- Contrebalancé.
- Inserts métalliques pour assemblage à la structure.
- Densité 700Kg/M3.
- Chant ABS antichoc rayonné ép. 2mm (absence d'angle vif).
- Résistance au feu M3.
- Très faible émission de formaldéhyde (0.5 mg/m2 soit inférieur à la norme E0,5).
- Panneaux issus de fournisseurs possédant la certification PEFC (bois issu de forêts durablement gérées)
- Voile de fond optionnel fixé sous plateau.

Finitions Piètements

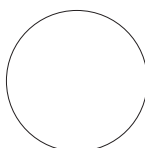

Blanc



Aluminium

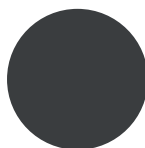

Carbone

Piètements



- Piètements : métal autoporteur section 60 x 60 mm en acier ép. 2 mm.
- Munis de vérins de mise à niveau.
- Coloris blanc, aluminium ou carbone avec insertion chrome.
- Hauteur totale du plan de travail : 725 mm.



Plan d'implantation

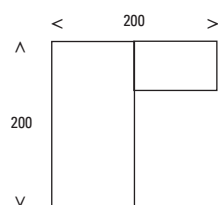

- Bureau 200x100
chêne gris
- Retour direct 100x60
chêne gris

- Pieds aluminium
- Caisson mobile
chêne gris avec
option façade jaune
curry (voir page 149)

- 2 armoires basses
avec portes + 1
sans porte H72xL80
dessus chêne gris,
portes jaune curry,
structure aluminium
+ 2 joues de finition
H72 chêne gris
(voir page 153)

Plan d'implantation

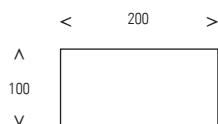

- Bureau 200x100 chêne clair, pieds carbonés
- Armoire CUBIC 16 cases chêne clair (voir page 158)
- Table carré 140x140 chêne clair, pieds carbonés (voir page 168)





Les tables de réunion pieds EXPRIM s'accordent parfaitement avec un cabinet de direction (voir page 170)

Plan d'implantation

- Bureau avec voile de fond translucide 200x100 chêne clair, pieds blancs
- 4 bibliothèques portes hautes en verre dépoli, portes basses et top chêne clair, structure blanc perle (voir page 155)
- Table tonneau chêne clair, pieds blancs

Plan d'implantation

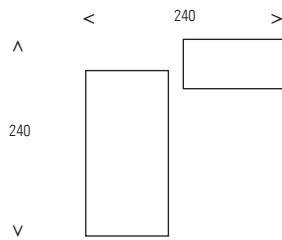

Créez un espace de réunion convivial en utilisant la table haute LOUNGE (voir page 28)

- Bureau avec voile de fond translucide 200x100 chêne gris, pieds carbonés
- Console mobile 120x60 chêne gris, corps anthracite (voir page 149)
- Table haute LOUNGE 120x80 chêne gris, pieds carbonés



A.



RÉFÉRENCES		
A. Bureau 200*100		
	Chêne Clair	Chêne Gris
Pieds blancs	EX200CCB	EX200NBB
Pieds carbonés	EX200CCA	EX200NBA
Pieds aluminiums	EX200CCU	EX200NBU

B.

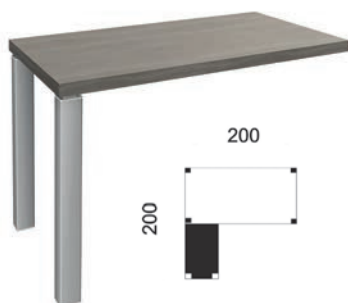

B. Retour direct 100*60 sous 2 pieds		
	Chêne Clair	Chêne Gris
Pieds blancs	EX106CCB	EX106NBB
Pieds carbonés	EX106CCA	EX106NBA
Pieds aluminiums	EX106CCU	EX106NBU

Options

OPTION VOILE DE FOND

TRANSLUCIDE

MQ018AT3

OPTION OBTURATEUR PASSE-CÂBLES

ALUMINIUM

CARBONE

CHROME

Carré

MQ030AL5

MQ030GA5

Carré

MQ030CH5

Caissons Tower et Rehausses Box

Des solutions de rangement de proximité optimisées et une accessibilité rapide à vos documents et effets personnels

Informations Techniques

- Structure en panneaux de particules surfacés mélaminés haute résistance, densité 700Kg/m3.
- Résistance au feu M3.
- Très faible émission de formaldéhyde (0.5 mg/m2 soit inférieur à la norme E0,5).
- Panneaux issus de fournisseurs possédant la certification PEFC (bois issu de forêts durablement gérées)
- Capacité de rangement : 3 hauteurs de dossiers suspendus / 2 hauteurs de classeurs



Germes et bactéries réduits de 99.9% en 24h (norme ISO 22196 / JIS Z2801)

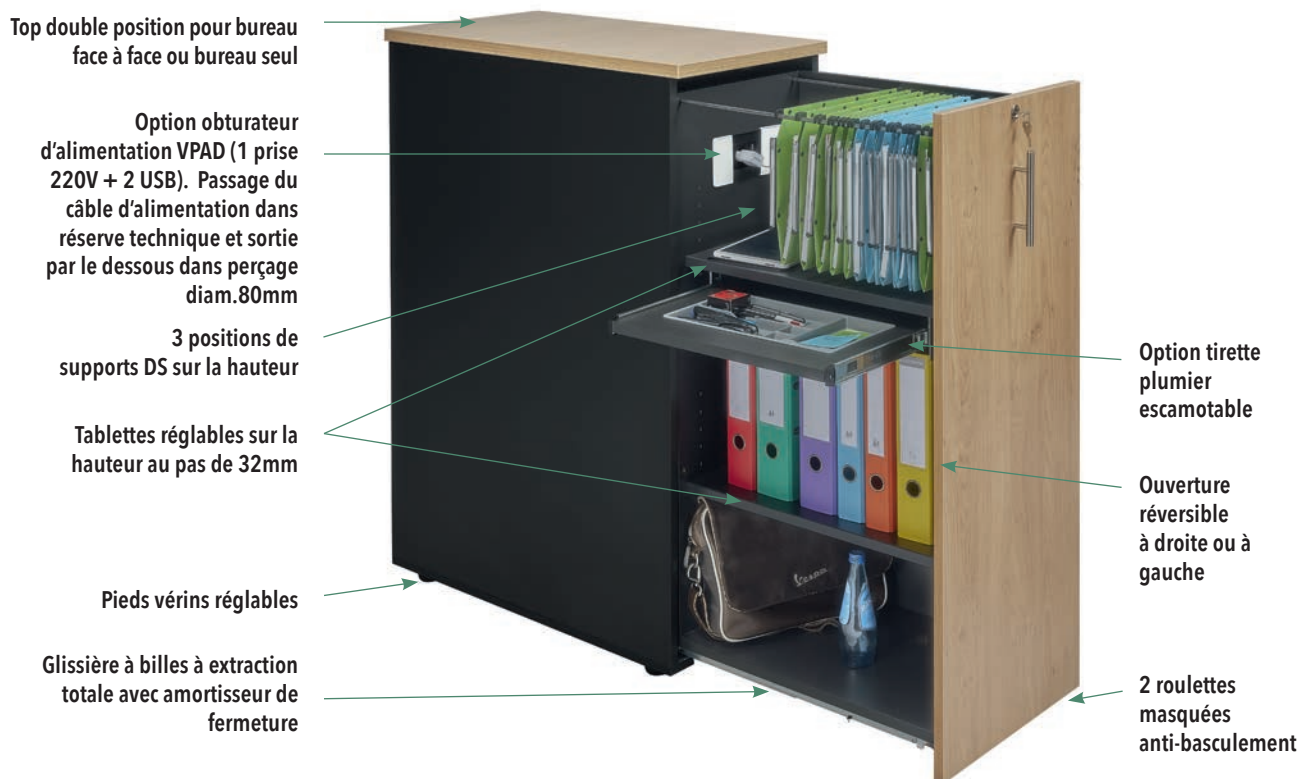

Options

Options	Blanc perle	Aluminium	Anthracite
Lot de 2 tablettes supplémentaires	OW608TG	OW608AL	OW608GA
Tirette plumier escamotable	OW945TG	OW945AL	OW945GA
Lot de 2 kits supports DS supplémentaires	OW001AL		
Obturateur d'alimentation VPAD, 1 prise 220v +2 prises USB	Blanc	Noir	
Livré câblé prêt à l'emploi, se positionne sans outillage particulier	VPAD060BL	VPAD060NO	





Caisson TOWER, H114*L44*P80, livré monté

2 tablettes réglables + 1 support DS réglable. Largeur utile rangement : 60cm

RÉFÉRENCE

OW114 + fin.



Choix de finition		Chêne Clair	Chêne Gris	Blanc Perle	Érable	Hêtre	Noyer	Bleu argile	Vert anis	Jaune curry
Structure	Dessus et façade									
	Blanc perle	CCG	NBG	GCG	PCG	HBG	YRG	TQG	VEG	JCG
	Alu	CCU	NBU	GCU	PCU	HBU	YRU	TQU	VEU	JCU
	Anthracite	CCA	NBA	GCA	PCA	HBA	YRA	TQA	VEA	JCA

Réhausse de rangement BOX L80*H38*P41		5 tiroirs + 1 tablette + support DS. A poser sur un bureau prof. 80cm, une armoire L80cm ou un caisson hauteur bureau prof. 80cm			
		dessus et tiroirs anis*	dessus Jaune curry, tiroirs blancs*	dessus blanc, tiroirs blancs*	dessus bleu argile, tiroirs blancs*
structure blanc perle			BX80GCJ	BX80GCB	BX80GCT
structure alu			BX80ALJ	BX80ALB	BX80ALT

*autres coloris de dessus disponibles sous 2 semaines (préciser à la commande)



Compositions possibles



Caissons et Consoles Mobiles

Effets personnels, instruments d'écriture, documents à consulter régulièrement... Le rangement de proximité est un élément d'organisation indispensable pour un poste de travail fonctionnel.



Glissière à bille extraction totale



Clef rabattable



Façades et dessus munis de chants ABS antichoc 2mm



Plumier dans tiroir supérieur



5^{ème} roulette anti basculement (caisson mobile)

Informations techniques



Germes et bactéries réduits de 99.9% en 24h (norme ISO 22196 / JIS Z2801)

- Structure en panneaux de particules surfacés mélaminés haute résistance, densité 700Kg/m³.
- Résistance au feu M3.
- Très faible émission de formaldéhyde (0.5 mg/m² soit inférieur à la norme E0,5).
- Panneaux issus de fournisseurs possédant la certification PEFC (bois issu de forêts durablement gérées)
- Ceinture de tiroir en acier.
- Fond de tiroir rigide ép.8mm.
- Façades de tiroirs et dessus munis de chant ABS antichoc rayonné ép.2mm.
- Glissières métalliques à galets, charge admissible 30Kgs, pour les tiroirs plats.
- Glissières métalliques à billes, charge admissible 60Kgs pour les tiroirs dossiers suspendus.
- Extraction totale des tiroirs dossiers suspendus (capacité de rangement de 50cm pour les tiroirs des caissons mobiles et hauteur bureau prof.60 ; capacité de rangement de 60cm pour les tiroirs des caissons hauteur bureau prof.80).

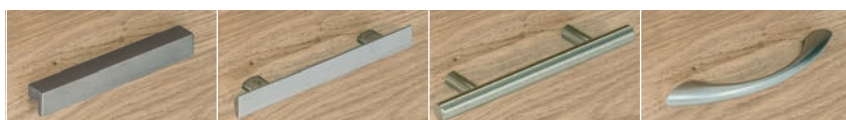

Code à indiquer en début de référence	XO	UR	KO	TR
Matériaux	Inox brossé	Acier chromé	Acier brossé	Zamac



Caissons mobiles H56*L43*P60

Caissons livrés montés, plumier inclus



Caissons mobiles

	RÉFÉRENCES
3 tiroirs plats	?? 533 + fin.
2 tiroirs dont 1DS	?? 532 + fin.

Remplacer ?? par le code correspondant au choix des poignées. Voir page 148

Option coussin d'assise pour caissons mobiles
Mousse ép.30mm, densité 30kg/M3 revêtue de tissu Bondai M1, fixation par système velcro (délai 4 semaines)



- | Noir | Anthracite | Gris clair | Bleu | Rouge | Orange | Prairie |
|---------|------------|------------|---------|---------|---------|---------|
| TRB8033 | TRB8010 | TRB8078 | TRB6003 | TRB4011 | TRB3005 | TRB7048 |



Consoles mobiles H63*L120*P60

Partie caisson livrée montée, positionnable à droite ou à gauche, plumier inclus



Cotés, dessous et dos	Blanc perle	Aluminium	Anthracite
2 tiroirs dont 1 DS	?? 232B + fin.	?? 232U + fin.	?? 232A + fin.
3 tiroirs plats	?? 233B + fin.	?? 233U + fin.	?? 233A + fin.

Remplacer ?? par le code correspondant au choix des poignées. Voir page 148

Choix de finition - Code à indiquer après la référence

Finition caissons et dessus	Chêne Clair	Chêne Gris	Blanc Perle	Érable	Hêtre	Noyer
	CCC	NBN	GCG	PCP	HBH	YRY



Option façade de couleur différente : voir page 151

Caissons Hauteur Bureau



DIMENSIONS	RÉFÉRENCES
Caissons hauteur bureau prof. 60cm, 3 tiroirs dont 1DS, livrés montés, plumier inclus	
A- Avec top L47xP60	?? 526 + fin.
B- Avec top L47xP70	?? 277 + fin.
C- Avec extension L80xP60	?? 267 + fin.
D- Avec extension L120xP60*	?? 226 + fin.

Remplacer ?? par le code correspondant au choix des poignées. Voir page 148
 *rajouter pied de renfort si placé en retour de compact : cf options des bureaux compacts de la gamme concernée.

Caisson hauteur bureau prof. 80cm, 3 tiroirs dont 1DS, livré monté, plumier inclus	
E- Avec top L47xP80	?? 536 + fin.

Remplacer ?? par le code correspondant au choix des poignées. Voir page 148

Choix de finition - Code à indiquer après la référence						
	Chêne Clair	Chêne Gris	Blanc Perle	Érable	Hêtre	Noyer
Caissons et dessus monocoleur	CCC	NBN	GCG	PCP	HBH	YRY
avec dessus blanc perle	CCG	NBG		PCG	HBG	YRG
structure blanc perle, dessus ton bois	GCC	GCN		GCP	GCH	GCY
avec dessus anis	CCV	NBV	GCV	PCV	HBV	YRV
avec dessus jaune curry	CCJ	NBJ	GCJ	PCJ	HBJ	YRJ
avec dessus bleu argile	CCT	NBT	GCT	PCT	HBT	YRT



Option kit 2 tiroirs plats à la place du D.S. A rajouter à un caisson hauteur bureau prof.60 ou 80cm

	Chêne clair	Chêne gris	Blanc perle	Erable	Hêtre	Noyer
Références	??544CCC	??544NBN	??544GCG	??544PCP	??544HBH	??544YRY

Remplacer ?? par le code correspondant au choix des poignées. Voir page 148



Option façade supérieure de couleur pour caissons mobiles, hauteur bureau et consoles mobiles

	Anis	Jaune curry	Bleu argile
Références	TR400VE1	TR400JC1	TR400TQ1



Classeur mobile à rideau ORGA

	Blanc perle	Aluminium
L47*H117*P47, 3 tiroirs + support DS + 2 compartiments classeurs	ORGA110BLB	ORGA110ALB

Rangements Pro

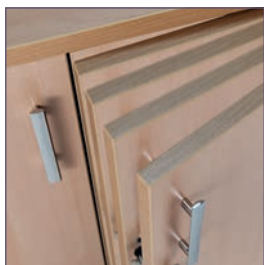

Charnières dotées d'amortisseurs de fermeture

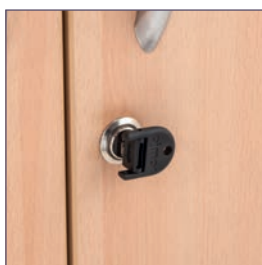

Clef rabattable



Top de finition structurel, ép. 25 mm



Système de fermeture des portes à 3 points

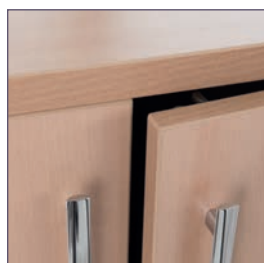

Dessus et portes munis de chants ABS antichoc 2mm

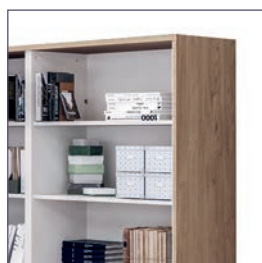

Joue de finition latérale optionnelle



Dos d'armoire en panneau plein ép. 16 mm



Pied avec vérin réglable de l'intérieur



Système de montage rapide

Informations techniques



Germes et bactéries réduits de 99.9% en 24h (norme ISO 22196 / JIS Z2801)

- Panneaux de particules surfacés mélaminés haute résistance, densité 700Kg/m3.
- Résistance au feu M3.
- Très faible émission de formaldéhyde (0.5 mg/m2 soit inférieur à la norme E0,5).
- Panneaux issus de fournisseurs possédant la certification PEFC (bois issu de forêts durablement gérées)
- Portes et dessus munis de chant ABS antichoc rayonné ép.2mm.
- Charnières de portes avec amortisseur de fermeture et battement anti-bruit.
- Système d'assemblage rapide par goujons à expansion, boîtiers rasants et charnières clipsables.
- Tablettes réglables au pas de 32mm

Capacité de rangement

classeur couché

classeur debout

dossiers suspendus

* avec option rail pour dossier suspendus

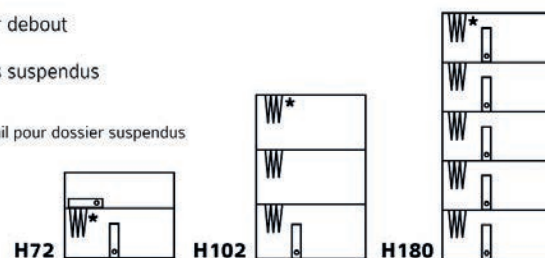

Choix de poignées



Poignées X
Inox brossé



Poignées U
Acier chromé



Poignées K
Acier brossé



Poignées T
Zamac

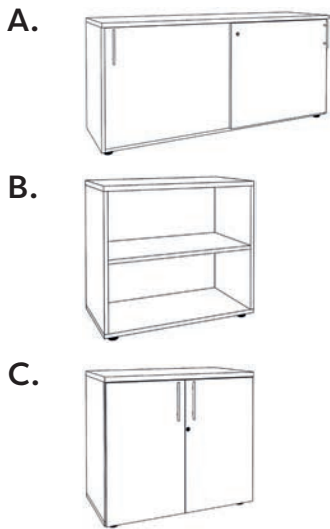

Armoires basses H73 x P47cm

RÉFÉRENCES

A. Crédence 2 portes coulissantes L160cm, 2 tablettes bois réglables + 1 séparation médiane

RP607 + finitions [Portes] [Dessus] [Corps] + [Choix de poignées]

B. Armoire sans porte L80cm, 1 tablette bois réglable

RP872S + finition [Dessus] [Corps]

C. Armoire 2 portes L80cm, 1 tablette bois réglable

RP872 + finitions [Portes] [Dessus] [Corps] + [Choix de poignées]

Choix de finition : compléter les références par les codes couleurs dans l'ordre mentionné

	Chêne Clair	Chêne Gris	Blanc Perle	Érable	Hêtre	Noyer	Bleu Argile*	Jaune Curry*	Anis*
Portes	C	N	G	P	H	Y	T	J	
Dessus	C	N	G	P	H	Y	T	J	V
Corps	Anthracite	Aluminium	Blanc Perle						
	A	U	G						
Choix de poignées: préciser en fin de référence la lettre correspondante au modèle de poignées									
Modèles (voir page 152)	X	U	K	T					

**Coloris non disponible pour les crédences portes coulissantes*



Option kit 2 rails pour dossiers suspendus

A fixer sous tablette bois ou sous le haut de l'armoire. Permet un niveau de DS supplémentaire

DIMENSIONS	RÉFÉRENCES
L80cm	DSN80

Option Lot de 2 tablettes supplémentaires

Tablette bois :	RÉFÉRENCES		
	Aluminium	Anthracite	Blanc Perle
L80cm	RP608AL	RP608GA	RP608TG

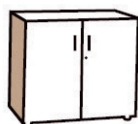

Option joue de finition latérale de couleur (l'unité)

DIMENSIONS	RÉFÉRENCES				
	Hêtre	Érable	Chêne clair	Chêne gris	Noyer
H73cm	RP072HB	RP072PC	RP072CC	RP072NB	RP072YR

Armoires mi hautes H102 x P47cm



RÉFÉRENCES

A. Armoire sans porte L80cm, 2 tablettes bois réglables

RP810S + finition [Dessus] [Corps]

Armoire sans porte L80cm, 2 tablettes métal pour DS réglables

RP811S + finition [Dessus] [Corps]

B. Armoire 2 portes L80cm, 2 tablettes bois réglables

RP810 + finitions [Portes] [Dessus] [Corps] + [Choix de poignées]

Armoire 2 portes L80cm, 2 tablettes métal pour DS réglables

RP811 + finitions [Portes] [Dessus] [Corps] + [Choix de poignées]

C. Armoire sans porte L100cm, 2 tablettes métal pour DS réglables

RP111S + finition [Dessus] [Corps]

D. Armoire 2 portes L100cm, 2 tablettes métal pour DS réglables

RP111 + finitions [Portes] [Dessus] [Corps] + [Choix de poignées]

Choix de finition : compléter les références par les codes couleurs dans l'ordre mentionné

	Chêne Clair	Chêne Gris	Blanc Perle	Érable	Hêtre	Noyer	Bleu Argile*	Jaune Curry*	Anis*
Portes	C	N	G	P	H	Y	T	J	
Dessus	C	N	G	P	H	Y	T	J	V
	Anthracite	Aluminium	Blanc Perle						
Corps	A	U	G						
Choix de poignées: remplacer ? en fin de référence par la lettre correspondante au modèle de poignées									
Modèles (voir page 152)	X	U	K	T					

*Coloris non disponible pour les crédences portes coulissantes

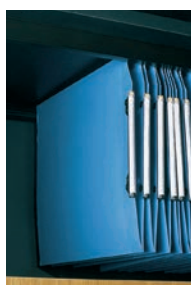

Option kit 2 rails pour dossiers suspendus

A fixer sous tablette bois ou sous le haut de l'armoire. Permet un niveau de DS supplémentaire

DIMENSIONS	RÉFÉRENCES
L80cm	DSN80
L100cm	DSN100
L120cm	DSN120

Option Lot de 2 tablettes supplémentaires

	RÉFÉRENCES		
<i>Tablettes bois</i>	Aluminium	Anthracite	Blanc Perle
L80cm	RP608AL	RP608GA	RP608TG
<i>Tablettes métal</i>	Aluminium	Anthracite	
L80cm	RP609AL	RP609GA	
L100cm	RP611AL	RP611GA	

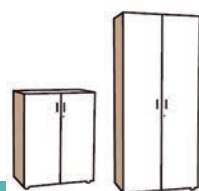

Option joue de finition latérale de couleur (l'unité)

DIMENSIONS	RÉFÉRENCES				
	Hêtre	Erable	Chêne clair	Chêne gris	Noyer
H102cm	RP100HB	RP100PC	RP100CC	RP100NB	RP100YR
H180cm	RP180HB	RP180PC	RP180CC	RP180NB	RP180YR



Armoires hautes H180 x L80 x P47cm

RÉFÉRENCES



A. Armoire sans porte L80cm, 3 tablettes bois réglables + 1 semi fixe

RP880S + finition [Dessus] [Corps]



Armoire sans porte L80cm, 4 tablettes métal pour DS réglables

RP881S + finition [Dessus] [Corps]



B. Bibliothèque 2 portes basses L80cm, 3 tablettes bois réglables + 1 semi fixe

RP882 + finitions [Portes] [Dessus] [Corps] + [Choix de poignées]



C. Bibliothèque 2 portes basses + 2 portes vitrées claires L80cm, 3 tablettes bois réglables + 1 semi fixe

RP883 + finitions [Portes] [Dessus] [Corps] + [Choix de poignées]



D. Bibliothèque 2 portes basses + 2 portes vitrées dépolies L80cm, 3 tablettes bois réglables + 1 semi fixe

RP885 + finitions [Portes] [Dessus] [Corps] + [Choix de poignées]

E. Armoire 2 portes L80cm, 3 tablettes bois réglables + 1 semi fixe

RP880 + finitions [Portes] [Dessus] [Corps] + [Choix de poignées]

Armoire 2 portes L80cm, 4 tablettes métal pour DS réglables

RP881 + finitions [Portes] [Dessus] [Corps] + [Choix de poignées]

Choix de finition : voir page ci-contre
Choix de poignées: voir page ci-contre



Option serrure pour portes vitrées

RÉFÉRENCES

RP001

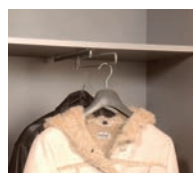

Option kit penderie, Tringle porte cintre à fixer sous une tablette bois

RÉFÉRENCES

RP002

**AUTRES
OPTIONS**

- Kit 2 rails pour dossiers suspendus L80cm
- Lot de 2 tablettes supplémentaires L80cm
- Joue de finition latérale de couleur

**VOIR PAGE
CI-CONTRE**

Armoires hautes H180 x L100 / L120 x P47cm



- | | | |
|----|--|--|
| | | RÉFÉRENCES |
| A. | | A. Armoire sans porte L100cm, 4 tablettes métal pour DS réglables |
| | | RP181S + finition [Dessus] [Corps] |
| B. | | B. Armoire 2 portes L100cm, 4 tablettes métal pour DS réglables |
| | | RP181 + finitions [Portes] [Dessus] [Corps] + [Choix de poignées] |
| C. | | C. Armoire sans porte L120cm, 4 tablettes métal pour DS réglables |
| | | RP281S + finition [Dessus] [Corps] |
| D. | | D. Armoire 2 portes L120cm, 4 tablettes métal pour DS réglables |
| | | RP281 + finitions [Portes] [Dessus] [Corps] + [Choix de poignées] |

Choix de finition : compléter les références par les codes couleurs dans l'ordre mentionné

	Chêne Clair	Chêne Gris	Blanc Perle	Érable	Hêtre	Noyer	Bleu Argile	Jaune Curry	Anis
Portes	C	N	G	P	H	Y	T	J	V
Dessus	C	N	G	P	H	Y	T	J	V
	Anthracite	Aluminium	Blanc Perle						
Corps	A	U	G						
Choix de poignées : remplacer ? en fin de référence par la lettre correspondante au modèle de poignées									
Modèles (voir page 152)	X	U	K	T					



Option kit 2 rails pour dossiers suspendus	
A fixer sous le haut de l'armoire. Permet un niveau de DS supplémentaire	
DIMENSIONS	RÉFÉRENCES
L100cm	DSN100
L120cm	DSN120

Option Lot de 2 tablettes supplémentaires		
	RÉFÉRENCES	
Tablettes métal	Aluminium	Anthracite
L100cm	RP611AL	RP611GA
L120cm	RP622AL	RP622GA

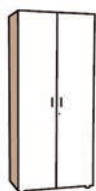

Option joue de finition latérale de couleur (l'unité)					
DIMENSIONS	RÉFÉRENCES				
	Hêtre	Erable	Chêne clair	Chêne gris	Noyer
H180cm	RP180HB	RP180PC	RP180CC	RP180NB	RP180YR

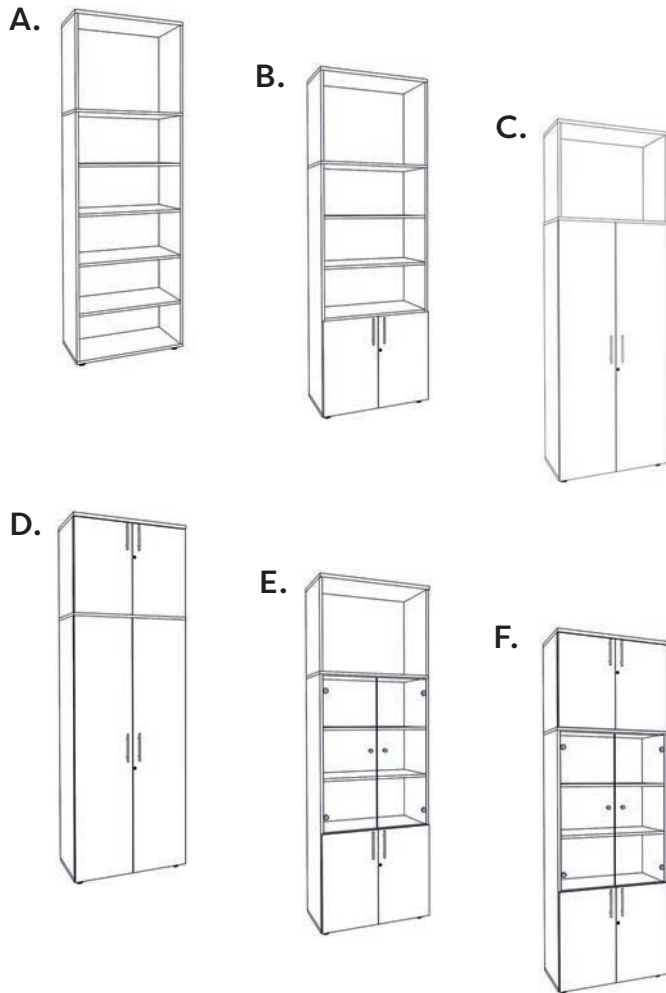

Armoires grande hauteur H245 x L80 x P47cm

DIMENSIONS	RÉFÉRENCES
A. Rayonnage	
5 tablettes bois dont 2 réglables	P620 + fin
B. Armoire 2 portes basses	
2 portes basses, 5 tabl. bois dont 2 réglables	QP16 + fin
C. Armoire 2 grandes portes, ouverte en haut	
2 grandes portes, 5 tabl. bois dont 2 réglables	QP18 + fin
2 grandes portes, 5 tabl. métal DS réglables, 1 tabl. Bois	QP19 + fin
D. Armoire 4 portes sur toute la hauteur	
4 portes, 5 tabl. bois dont 2 réglables	QP20 + fin
4 portes, 5 tabl. métal DS réglables, 1 tabl. bois	QP21 + fin
E. Bibliothèque 2 portes basses + 2 portes vitrées	
2 portes basses, 2 portes vitrées, 5 tabl. bois dont 2 réglables	QP24 + fin
F. Bibliothèque 2 portes basses + 2 portes vitrées + 2 portes hautes	
2 portes basses, 2 portes vitrées, 2 portes hautes, 5 tabl. bois dont 2 réglables	QP25 + fin

Choix de finition (remplacer .fin dans la référence par les 2 lettres correspondantes au choix de finition)

Structure et tablettes	Top et portes					
	Chêne Clair	Chêne Gris	Blanc Perle	Érable	Hêtre	Noyer
Blanc perle	CCG*	NBG*	GCG*	PCG*	HBG*	YRG*
Aluminium	CCU*	NBU*	GCU	PCU	HBU	YRU*
Anthracite	CCA*	NBA*	GCA	PCA	HBA	YRA*

*coloris sur délai 3 semaines

Option kit 2 rails pour dossiers suspendus

A fixer sous tablette bois ou sous le haut de l'armoire. Permet un niveau de DS supplémentaire

DIMENSIONS	RÉFÉRENCES
L80cm	DSN80

Option serrure pour portes vitrées

RÉFÉRENCES
RP001

Option Lot de 2 tablettes supplémentaires

	RÉFÉRENCES		
Tablettes bois	Aluminium	Anthracite	Blanc Perle
L80cm	RP608AL	RP608GA	RP608TG
Tablettes métal	Aluminium	Anthracite	
L80cm	RP609AL	RP609GA	

Armoires Cubic



Informations techniques



*Germes et bactéries réduits de 99.9% en 24h
(norme ISO 22196 / JIS Z2801)*

- Panneaux de particules surfacés mélaminés haute résistance, densité 700Kg/m³.
- Epaisseur 25mm
- Résistance au feu M3.
- Très faible émission de formaldéhyde (0.5 mg/m² soit inférieur à la norme E0,5).
- Panneaux issus de fournisseurs possédant la certification PEFC (bois issu de forêts durablement gérées).
- Contour munis de chant ABS antichoc rayonné ép. 2mm.
- Fonds d'équerrage (2 sur version 16 cases / 1 sur version 6 cases).
- Dimensions utiles d'une case : H37xL37xP30cm.



Pied avec vérin
réglable par le dessus

Choix de finitions



Chêne clair



Chêne gris



Blanc perle



Erable



Hêtre



Noyer



Choix de finitions

Chêne Clair Chêne Gris Blanc perle Érable Hêtre Noyer

CC NB GC PC HB YR

DIMENSIONS

H84*L121*P30cm, 6 cases

H163*L160*P30cm, 16 cases

RÉFÉRENCES

CR084 + fin

CR160 + fin

Dimensions utiles d'une case: H37*L37*P30cm

Rangement Multiclass

RANGEMENT MULTIFONCTIONS

A. 

Modèles		RÉFÉRENCE			
A. Desserte mobile 2 colonnes H90*L60*P46cm à aménager		CP992 + fin			
B. Armoire basse 2 colonnes H85*L60*P46cm à aménager		CP092 + fin			

Aménagement intérieur	Aluminium	Anthracite	Vert anis	Prune
Lot de 2 kits pour DS	CP001AL			
Lot 4 tablettes	CP002AL	CP002GA		
Lot 10 tiroirs H5cm*		CP005GA	CP005VE	CP005PR
Lot 6 tiroirs H10cm*		CP010GA	CP010VE	CP010PR

*chaque tiroir est livré avec 1 jeu d'étiquettes de 3 couleurs différentes

B. 

Capacité de rangement pour 1 colonne			
Tiroir H10cm	Tiroir H5cm	Niveaux de D.S.	Niveaux de Classeurs
6	10	2	2

Choix de finition		
Top et rideaux	Hêtre	Blanc Perle
Corps		
Aluminium	HBU	GCU
Anthracite	HBA	GCA

C. 

C. Armoire informatique mobile H159xL71xP60		RÉFÉRENCE
1 tirette clavier coulissante, 1 plateau imprimante coulissant, 1 compartiment écran avec range CD et 1 compartiment bas		
Rideaux hêtre, corps alu		B514HBU
Rideaux et corps blanc perle		B514GC
Rideaux alu, corps blanc perle		B514GCU

D. 

D. Meuble mobile pour photocopieur H65xL80xP55		RÉFÉRENCE
1 tablette supérieure fixe, 1 tablette intermédiaire réglable		
Anthracite, portes et dessus blanc perle		B508GCA
Anthracite, portes et dessus hêtre		B508HBA

ARMOIRES MÉTALLIQUES À RIDEAUX



Armoire basse H.105 x L.120 x P.45

RÉFÉRENCE

2 tabl. Métal réglables soit 3 niveaux de DS

TR811 + fin

Armoire haute H.198 x L.120 x P.45

RÉFÉRENCE

4 tabl. métal réglables soit 5 niveaux de DS

TR881 + fin

Choix de finition

	Rideaux	Chêne Clair	Blanc Perle	Érable	Hêtre	Chêne Gris	Aluminium	Anthracite
Corps								
Blanc		CCB	GCB	PCB	HBB	NBB	ALB	GAB
Alu		CCU	GCU	PCU	HBU	NBU	ALU	GAU
Anthracite		CCA	GCA	PCA	HBA	NBA	ALA	GAA

Informations techniques



Rail encastré dans le socle



Détail poignée



Vérin réglable de l'intérieur

Options

OPTION CADRE TÉLESCOPIQUE POUR DOSSIERS SUSPENDUS (3 MAXI PAR ARMOIRE L120)

RÉFÉRENCE

MT800NO1

OPTION LOT DE 2 TABLETTES SUPPLÉMENTAIRES

blanc

aluminium

anthracite

MT810BL4

MT810UM4

MT810GA4

OPTION TOP DE FINITION (PLATEAU EP.25MM BORDÉ DE 4 CHANTS ANTICHOC ABS 2MM)

Chêne Clair	Chêne Gris	Blanc Perle	Érable	Hêtre	Noyer	Bleu argile	Vert anis	Jaune Curry
MQ120CC3	MQ120NB3	MQ120TG3	MQ120PC3	MQ120HB3	MQ120YR3	MQ120TQ3	MQ120VE3	MQ120JC3

ELECTRIFICATION ET TOP ACCESS

Des accessoires astucieux et fonctionnels pour le branchement de vos outils périphériques et appareils nomades.

A.



B.



C.



D.



E.



ELECTRIFICATION ET TOP ACCESS

A. Top access LB288 en aluminium avec trappe et balai passage de câbles L28xP8cm

Sans découpe de plateau

COLORIS	RÉFÉRENCES
Aluminium	LB288AL
Noir	LB288NO

Option boîtier réceptacle en métal pour bloc multiprises L29,5xH9,5xP9,5cm utiles

Noir	LB289NO
------	---------

A.

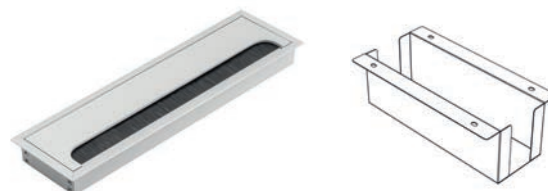

B. Boîtier d'alimentation escamotable en acier, TELEBLOCK, 2 prises 220v + 2 USB 5v, L26.5xP13cm

Livré câblé prêt à l'emploi, sans découpe de plateau

COLORIS	RÉFÉRENCES
Blanc	PBU2BL
Noir	PBU2NO

B.



C. Top access en inox brossé INBOX, équipé de 2 prises 220v + 2 USB 5v + 1 HDMI + 1 RJ45

Livré câblé prêt à l'emploi, sans découpe de plateau

COLORIS	RÉFÉRENCES
Aluminium	INBOX01AL
Noir	INBOX01NO

C.



Option découpe de plateau (délai 3 semaines)

Fournir un plan précis de position sur plateau (croquis du point central de la position souhaitée). Suivant les contraintes techniques, votre plan pourra être modifié et soumis à votre approbation.

MODÈLES	RÉFÉRENCES
Pour top access LB288	DECLB01
Pour top access TELEBLOCK	DECTL01
Pour top access INBOX	DECIN01

D. Obturateur d'alimentation VPAD, 1 prises 220v + 2 USB 5v

Livré câblé prêt à l'emploi, se positionne à la place d'un obturateur sans outillage particulier. Pour position sur gamme EXPRIM, nous consulter.

COLORIS	RÉFÉRENCES
Blanc	VPAD060BL
Noir	VPAD060NO

D.



Option prise RJ45 : se met en lieu et place d'1 prise USB. 1 seule possible par boîtier, longueur 2m.

VPADRJ45

E. Chargeur sans fil à induction.

Livré câblé prêt à l'emploi, se positionne à la place d'un obturateur sans outillage particulier. Technologie Qi compatible avec la plupart des Smartphones actuels

COLORIS	RÉFÉRENCES
Aluminium	LEG077

E.



BRAS SUPPORTS ÉCRANS, SUPPORT UC, GESTION DES CÂBLES

Des équipements qui favorisent l'ergonomie et la gestion de l'environnement informatique.



Tables ovales & carrés modulaires

Réunion Bureau



Plan d'implantation

Disposez de branchements à portée de main grâce aux boîtiers TELEBLOCK (voir page 162).

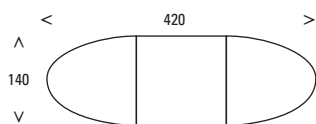

- Table ovale modulaire L280 chêne gris, pieds croix

- Extension L140 chêne gris

- Boîtier d'alimentation TELEBLOCK noir



Plan d'implantation

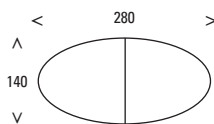

- 1 table ovale modulaire L280 chêne clair, pieds EXPRIM carbone.

- 2, top access INBOX (voir page 162).

- 8 chaises WELL (voir page 189).

Tables ovales & carrés modulaires



La table carré 140 cm permet de réunir jusqu'à 8 participants en optimisant le ratio M2/individu.



Pied croix

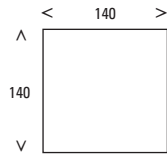

DIMENSIONS	RÉFÉRENCES
A. Tables carrés 140x140, 8 personnes	
Pied croix	MX140 + fin.
Pied tube rond	MT140 + fin
Pied EXPRIM	EX140 + fin



Pied tube rond

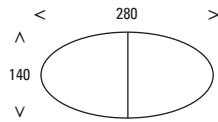

DIMENSIONS	RÉFÉRENCES
B. Tables ovales modulaires L280xP140, 10 personnes	
Pied croix	MX280 + fin.
Pied tube rond	MT280 + fin
Pied EXPRIM	EX280 + fin



Pied exprim

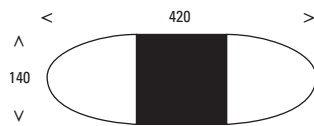

DIMENSIONS	RÉFÉRENCES
C. Extensions L.140 x P.140 pour tables modulaires (permet de rajouter jusqu'à 4 personnes)	
Pied croix	MX980 + fin.
Pied tube rond	MT980 + fin
Pied EXPRIM	EX980 + fin

Choix de finition tables carrées et ovales

	Chêne Clair	Chêne Gris	Blanc Perle	Érable	Hêtre	Noyer
pied croix couleur plateaux	CCC	NBN	GCG	PCP	HBH	YRY
pied tube et EXPRIM blanc	CCB	NBB	GCB	PCB	HBB	YRB
pied tube et EXPRIM alu	CCU	NBU	GCU	PCU	HBU	YRU
pied tube et EXPRIM carbone	CCA	NBA	GCA	PCA	HBA	YRA

Tables rondes et tonneau



Pied croix



Pied tube rond



Pied exprim



Pied tulipe



Ø100

DIMENSIONS	RÉFÉRENCES
A. Tables rondes Ø 100, 4 personnes	
Pied croix	MX190 + fin.
Pied tube rond	MT190 + fin
Pied EXPRIM	EX190 + fin
Pied tulipe	MQ190 + fin



Ø120

DIMENSIONS	RÉFÉRENCES
B. Tables rondes Ø 120, 4 à 5 personnes	
Pied croix	MX191 + fin.
Pied tube rond	MT191 + fin
Pied EXPRIM	EX191 + fin
Pied tulipe	MQ191 + fin



Pied panneau

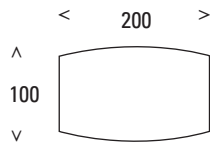

DIMENSIONS	RÉFÉRENCES
C. Tables tonneaux L.200 x P100, 8 personnes	
Pied panneau	MX196 + fin.
Pied tube rond	MT196 + fin
Pied EXPRIM	EX196 + fin
Pied tulipe	MQ196 + fin

Choix de finition table rondes et tonneaux

	Chêne Clair	Chêne Gris	Blanc Perle	Érable	Hêtre	Noyer
Pied blanc	CCB	NBB	GCB	PCB	HBB	YRB
Pied aluminium	CCU	NBU	GCU	PCU	HBU	YRU
Pied anthracite	CCA	NBA	GCA	PCA	HBA	YRA

Tables Abattantes

Plan d'implantation

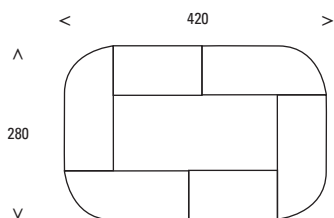

- 4 tables avec angle à gauche intégré L200xP80 chêne gris
- 2 tables L140xP80 chêne gris
- Pieds blancs



Informations techniques

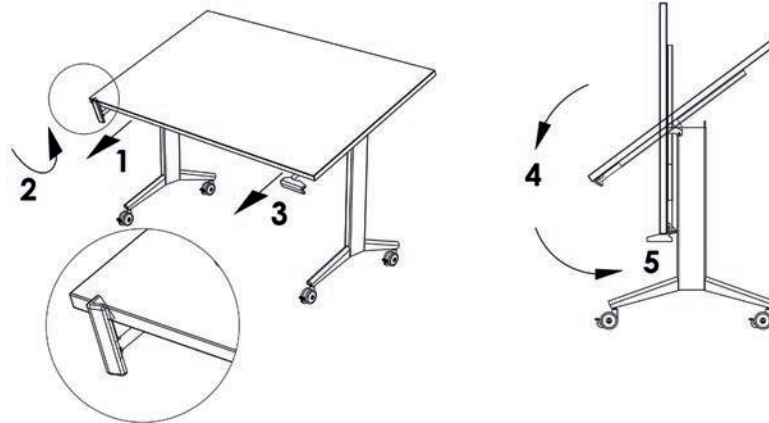

Accroche entre tables



Poignée de déverrouillage



Roulette auto-bloquante

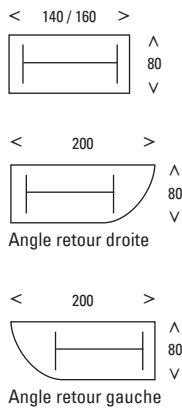

DIMENSIONS	RÉFÉRENCES
Tables de réunion abattantes	
Table 140 x 80	EL148 + fin.
Table 160 x 80	EL168 + fin.
Table 200x80 angle à droite	EL204 + fin.
Table 200x80 angle à gauche	EL205 + fin.

Choix de finition

	Chêne Clair	Chêne Gris	Blanc Perle	Érable	Hêtre	Noyer
Pied blanc	CCB	NBB	GCB	PCB	HBB	YRB
Pied alu	CCU	NBU	GCU	PCU	HBU	YRU

Tables Polyvalentes

Plan d'implantation

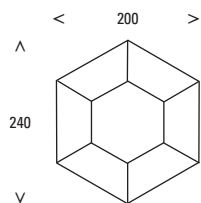

- 6 tables trapèzes 120, blanc perle
- pieds carrés alu.





Plan d'implantation

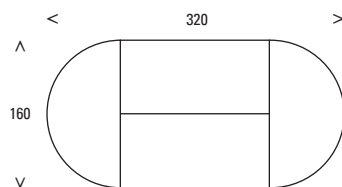

- 2 tables rectangulaires L160.
- 2 tables ½ lune L160.
- Plateaux chêne clair, pieds ronds anthracites.
- 10 chaises ISO'R (voir page 188).



A.

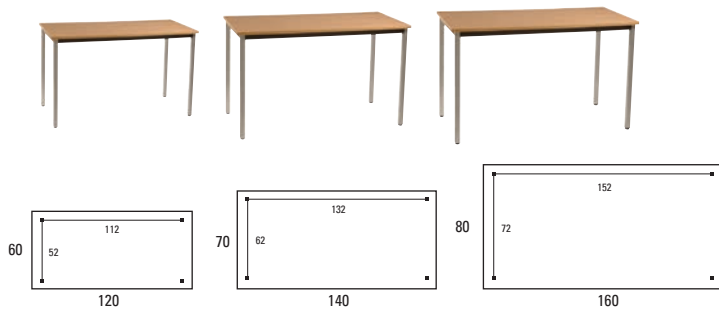

B.

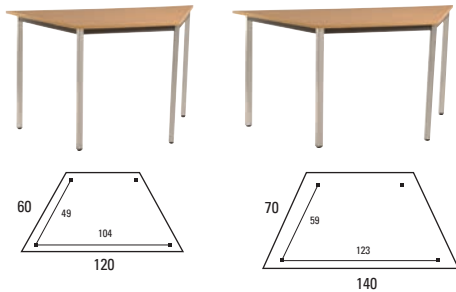

C.

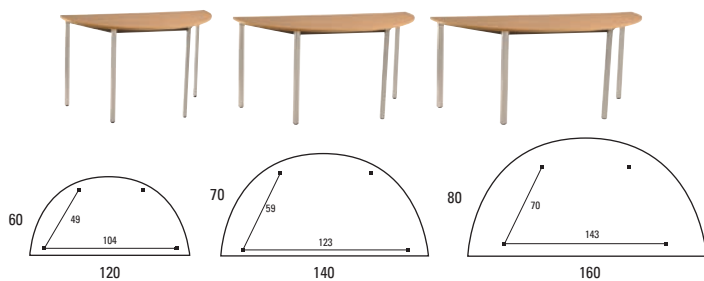

Informations techniques

Plateaux

- Panneaux de particules surfacés mélaminés haute résistance, densité 700Kg/m³.
- Résistance au feu M3.
- Très faible émission de formaldéhyde (0,5 mg/m² soit inférieur à la norme E0,5)
- Panneaux issus de fournisseurs possédant la certification PEFC (bois issus de forêts durablement gérées)
- Epaisseur 19mm avec cadre de renfort en tube métallique section 50x20mm livré déjà assemblé au plateau

DIMENSIONS	RÉFÉRENCES
A. Tables rectangulaires	
Pieds carrés	
120x60	RM126C + fin
140x70	RM147C + fin
160x80	RM168C + fin
Pieds ronds	
120x60	RM126R + fin
140x70	RM147R + fin
160x80	RM168R + fin

DIMENSIONS	RÉFÉRENCES
B. Tables trapèzes	
Pieds carrés	
120x60	RM226C + fin
140x70	RM247C + fin
Pieds ronds	
120x60	RM226R + fin
140x70	RM247R + fin

DIMENSIONS	RÉFÉRENCES
C. Tables 1/2 lune	
Pieds carrés	
120x60	RM326C + fin
140x70	RM347C + fin
160x80	RM368C + fin
Pieds ronds	
120x60	RM326R + fin
140x70	RM347R + fin
160x80	RM368R + fin

Piètements

- Pied tube métallique carré de section 30x30mm ou rond diamètre 40mm
- Munis de vérins de mise à niveau
- Hauteur totale 725mm

Choix de finition

	Chêne Clair	Blanc Perle	Érable	Hêtre	Chêne gris
 pied alu 	CCU	GCU	PCU	HBU	NBU
 pied anthracite 	CCA	GCA	PCA	HBA	NBA

Suggestions Tables de Réunion

Les gammes de bureaux à pieds partagés permettent aussi de réaliser des tables de réunion fonctionnelles et originales



Table réalisée avec des plans rectangulaires EXPRIM 4 pieds et 2 pieds chêne gris/carbone (voir page 66)



Table conçue à partir de postes double face départ et suivant AERIS noyer/carbone (voir page 50)



Ensemble réalisé avec des postes simple face départ et suivant STEELY chêne clair/blanc dotés de voile de fond translucide (voir page 42)

Focus

garantie
ans

5

Informations techniques

- Composants
Piètement en fonte aluminium poli, structure assise et dossier en multiplis hêtre + mousse.
- Densité
Assise et dossier 30 Kg/M3.
- Revêtement
Cuir pleine fleur pour assise, dossier et accoudoirs.
- Mécanisme
Basculant à axe décentré avec blocage multi-positions, réglage de tension, système anti-retour.
- Conformité
NF EN 1335.1/2/3, fabrication sous système assurance qualité ISO 9001 et environnemental ISO 14001.

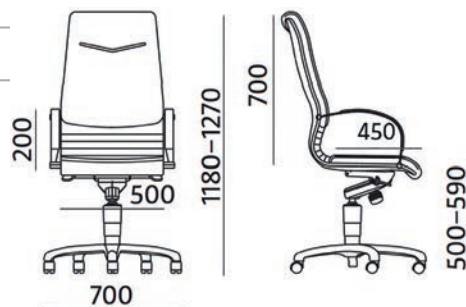

RÉFÉRENCES

Fauteuil direction, mécanisme basculant décentré

Fauteuil de travail

FOCUS

Fauteuil visiteur sur pied luge*

VISITDIR

*vendu par 2, pas de décollisage possible. Empilable par 4

Estro

garantie
5
ans

Informations techniques

- Composants
Piètement en fonte aluminium poli, structure assise et dossier en multiplis hêtre + mousse.
- Densité
Assise et dossier 30 Kg/M3.
- Revêtement
Cuir pleine fleur pour assise, dossier et accoudoirs.
- Mécanisme
Basculant centré avec réglage de tension.
- Conformité
NF EN 1335.1/2/3, fabrication sous système assurance qualité ISO 9001 et environnemental ISO 140001.

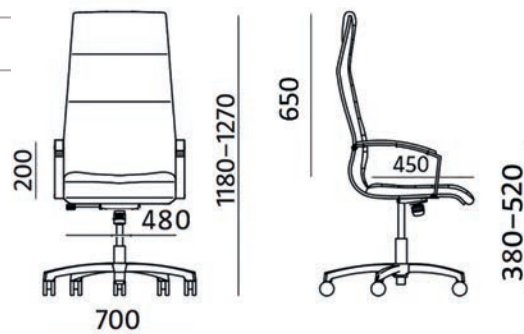

RÉFÉRENCES

Fauteuil direction, mécanisme basculant

Fauteuil de travail

ESTRO

Fauteuil visiteur sur pied luge*

VISITDIR

*vendu par 2, pas de décollisage possible. Empilable par 4

garantie
5
ans

Adjust blanc

Crealuxe.fr

Informations techniques

- Composants
Piètement en polyamide renforcé munis de roulettes polyvalentes toutes surfaces Ø60mm, assise en mousse PUR injectée dans un moule d'une épaisseur de 5 cm, armature dossier en polypropylène avec renfort lombaire réglable (85mm).
- Densité
Assise 70 Kg/M3.
- Revêtement
Assise : tissu ERA résistance au feu BS EN 1021 - 1:2014, BS EN 1021 - 2:2014, BS 7176 : 2007 LOW HAZARD, résistance à l'abrasion 100 000 cycles. Composition 100% polyester.
Dossier : résille 3D (34 % polyester, 58 % polyamide, 8 % polyacrylique).
- Mécanisme
Synchrone premium à réglage automatique de tension, blocage multi-positions, système anti-retour, translation d'assise (60mm).
- Conformité
NF EN 1335.1/2/3, fabrication sous système assurance qualité ISO 9001, environnemental ISO 14001 et management de la santé et de la sécurité au travail OHSAS 18001.

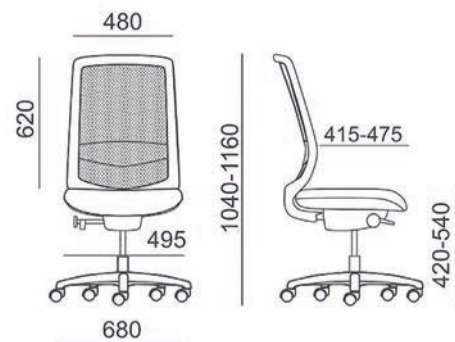

Adjust noir



RÉFÉRENCES

Siège de travail sans accoudoir, mécanisme synchrone premium autorégulé, livré prémonté

Structure blanche

ADJUSTW + fin

Structure noire

ADJUSTB + fin

Options

Paire d'accoudoirs 3D blancs

REG203W

Paire d'accoudoirs 3D noirs

REG203B

Choix de finition

	Noir	Bleu denim	Gris
Tissu Era	52	49	58

Version structure blanche : résille noire pour assise noire / résille grise pour assise bleue denim ou grise
Version structure noire = résille noire pour assise noire, bleue denim ou grise

garantie
5
ans



www.lux.com
ID 1800000009

Tisseo blanc

Informations techniques

- Composants
Piètement en polyamide renforcé munis de roulettes polyvalentes toutes surfaces Ø60mm, assise et dossier en multiplis hêtre + mousse, armature en polypropylène (lamelle souple pour le dossier). Dossier réglable en hauteur (65mm) par crémaillère up & down.
- Densité
Assise en mousse bi-couche 35Kg/M3 + 40Kg/M3. Dossier 35Kg/M3.
- Revêtement
Tissu Cagliari : résistance au feu EN 1021-1 (test cigarette), résistance à l'abrasion 90 000 cycles. Composition 100% polyester.
Tissu Bondai : résistance au feu EN 1021-1, EN 1021-2, BS 5852 Crib 5, BS 7176 MEDIUM HAZARD (classement M1), résistance à l'abrasion 150 000 cycles. Composition 100% polyester.
- Mécanisme
Synchrone premium avec réglage de tension, blocage multi-positions, système anti-retour, translation d'assise (50mm).
- Conformité
NF EN 1335.1/2/3, fabrication sous système assurance qualité ISO 9001, environnemental ISO 140001 et management de la santé et de la sécurité au travail OHSAS 18001.

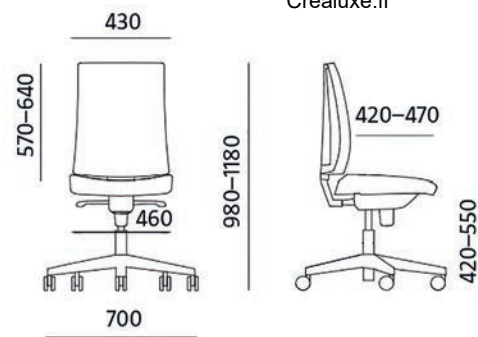

Tisseo noir



RÉFÉRENCES

Siège de travail sans accoudoir, mécanisme synchrone premium

Structure blanche, tissu CAGLIARI	TISSEOWC + fin
Structure blanche tissu BONDAĬ (délai 5 semaines)	TISSEOWB + fin
Structure noire, tissu CAGLIARI	TISSEOBC + fin
Structure noire tissu BONDAĬ (délai 5 semaines)	TISSEOBB + fin

Options

Paire accoudoirs 2D blancs	REG202W
Paire accoudoirs 2D noirs	REG202B



Choix de finition

	Noir	Gris clair	Bleu
Tissu CAGLIARI	11	12	22

	Anthracite	Prairie	Bleu guède	Rouge	Orange
Tissu BONDAĬ	8010	7048	6003	4011	3005



www.lux.com
ID 1800000009

Airsit blanc

Informations techniques

- Composants**
 Piètement en polyamide renforcé munis de roulettes polyvalentes toutes surfaces Ø60mm, assise et dossier en multiplis hêtre, assise armature en polypropylène + mousse / dossier cadre en polypropylène semi-rigide + résille portante 100% polyester. Dossier réglable en hauteur (65mm) par crémaillère up & down.
- Densité**
 Assise en mousse bi-couche 35Kg/M3 + 40Kg/M3.
- Revêtement**
Tissu Cagliari : résistance au feu EN 1021-1 (test cigarette), résistance à l'abrasion 90 000 cycles. Composition 100% polyester.
Tissu Bondai : résistance au feu EN 1021-1, EN 1021-2, BS 5852 Crib 5, BS 7176 MEDIUM HAZARD (classement M1), résistance à l'abrasion 150 000 cycles. Composition 100% polyester.
- Mécanisme**
 Synchrone premium avec réglage de tension, blocage multi-positions, système anti-retour, translation d'assise (50mm).
- Conformité**
 NF EN 1335.1/2/3, fabrication sous système assurance qualité ISO 9001, environnemental ISO 140001 et management de la santé et de la sécurité au travail OHSAS 18001.

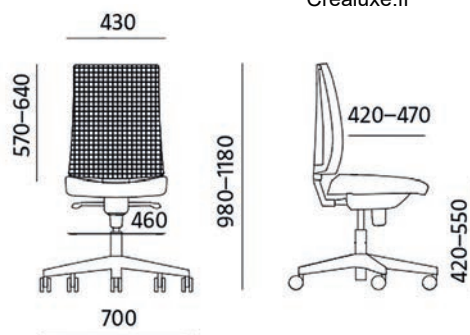

Crealuxe.fr



Airsit noir



RÉFÉRENCES

Siège de travail sans accoudoir, mécanisme synchrone premium

Structure blanche, tissu CAGLIARI	AIRSITWC + fin
Structure blanche tissu BONDAÏ (délai 5 semaines)	AIRSITWB + fin
Structure noire, tissu CAGLIARI	AIRSITBC + fin
Structure noire tissu BONDAÏ (délai 5 semaines)	AIRSITBB + fin

Options

Paire accoudoirs 2D blancs	REG202W
Paire accoudoirs 2D noirs	REG202B



Choix de finition

	Noir	Gris clair	Bleu
Tissu CAGLIARI	11	12	22

	Anthracite	Prairie	Bleu guède	Rouge	Orange
Tissu BONDAÏ	8010	7048	6003	4011	3005

ISO&ISO'R

garantie
5
ans



www.lux.com
ID 1800000009

Informations techniques

- Composants
Piètement en tube acier section 30x15mm revêtu de peinture époxy, structure assise et dossier en multiplis hêtre + mousse, coque en polypropylène injecté avec contreplaqué, cadre en polypropylène injecté avec résille portante 100% polyester pour ISO'R.
- Densité
Assise et dossier 25 Kg/M3.
- Revêtement
Tissu Cagliari : résistance au feu EN 1021-1 (test cigarette), résistance à l'abrasion 90 000 cycles. Composition 100% polyester.
- Conformité
NF EN 1335.1/2/3, fabrication sous système assurance qualité ISO 9001, environnemental ISO 140001 et management de la santé et de la sécurité au travail OHSAS 18001.

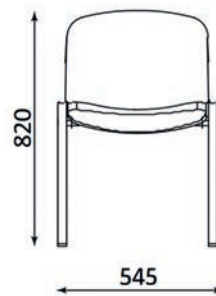

ISO



ISO'R



RÉFÉRENCES

Chaise empilable

Dossier et assise tissu Cagliari

ISOC

Dossier résille, assise tissu Cagliari

ISAIRC

Choix de finition

	Noir	Gris clair	Bleu
Tissu CAGLIARI	11	12	22

Bonnie

garantie
5
ans

Informations techniques

- Composants
Structure en hêtre massif section 40x40mm, coque hêtre multiplis ep. 12mm, piètement hêtre massif section 45/30x30mm munis de patins anti trace.
- Placet d'assise
Mousse haute résilience densité 30kg/M3 revêtu de tissu Bondai. Classement au feu M1, résistance à l'abrasion 150 000 cycles.

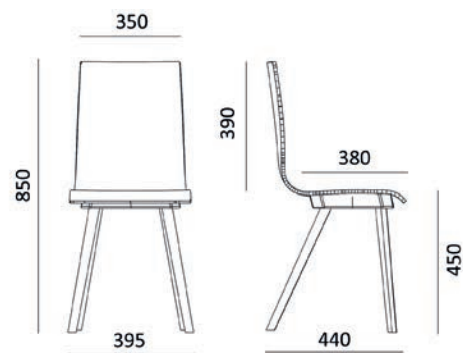

RÉFÉRENCES

Chaise coque en hêtre

Vendue par 2, pas de décollissage possible

Chaise coque en hêtre

BONNIE

Option placet d'assise tissu Bondai

PLBOB + fin

Choix de finition

	Anthracite	Gris clair	Bleu guède	Anis
Tissu Bondai	8010	8078	6003	7032

Clyde

garantie
ans
5

Informations techniques

- Composants
Structure en hêtre massif section 40x40mm, coque hêtre multiplis ep.12mm, piètement hêtre massif section 45/30x30mm munis de patins anti trace.
- Placet d'assise
Mousse haute résilience densité 30kg/M3 revêtu de tissu Bondai. Classement au feu M1, résistance à l'abrasion 150 000 cycles.

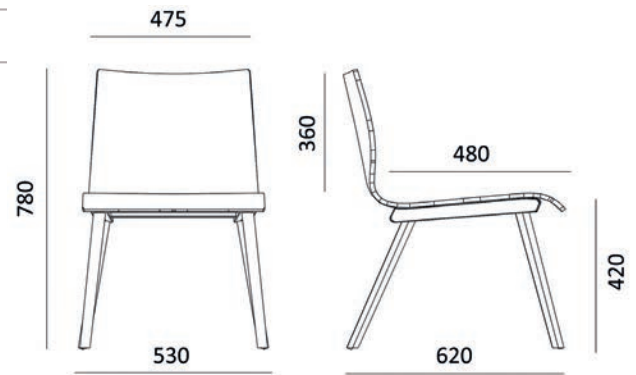

RÉFÉRENCES

Chauffeuse coque en hêtre

Vendue par 2, pas de décollage possible

Chaise coque en hêtre

CLYDE

Option placet d'assise tissu Bondai

PLCLB + fin

Choix de finition

	Anthracite	Gris clair	Bleu guède	Anis
Tissu Bondai	8010	8078	6003	7032

Smash

garantie
5
ans

Informations techniques

- Dimensions
Assise : profondeur 455 mm, largeur 455 mm, hauteur 445 mm.
Dossier : hauteur 345 mm, largeur 450 mm.
- Composants
Piètement en tube acier diam. 25 mm revêtu de peinture époxy et munis de patins en polyamide noir, structure en polypropylène injecté teinté dans la masse, système d'accrochage de série.
- Densité
Assise 35 Kg/M3 pour la version tissu.



RÉFÉRENCES

Chaise empilable, dossier polypro noir, assise tissu
Vendue par 4, panachage couleur possible

Revêtement

Tissu Xtreme (délai 4 semaines) SHB021 + fin.

Chaise empilable, assise et dossier polypro
Vendue par 4, panachage couleur possible

Revêtement

Polypro noir (délai 4 semaines)	SHA021
polypro blanc (délai 4 semaines)	SHA022
Polypro gris (délai 4 semaines)	SHA023
Polypro vert (délai 4 semaines)	SHA025
Polypro rouge (délai 4 semaines)	SHA026

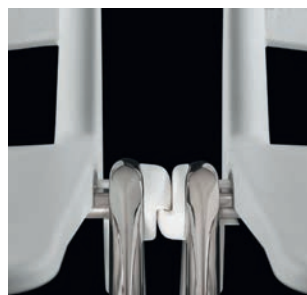

Choix de finition

	Noir	Anthracite	Gris clair	Bleu	Rouge	Orange	Prune	Anis
Xtreme	B009	B172	B094	B082	B079	B076	B084	B741

garantie
5
ans

Informations techniques

- Dimensions
Assise : profondeur 400 mm, largeur 400 mm, hauteur 760 mm.
- Composants
Piètement en tube acier diam. 16 mm avec repose pied en tube diam. 10 mm chromé et munis de patins en polyamide noir, assise en polypropylène injecté teinté dans la masse.



RÉFÉRENCES

Tabouret haut (hauteur assise 76cm)

Noir (délai 4 semaines)	EAA041
Blanc (délai 4 semaines)	EAA047

Nuancier Siège

Crealuxe.fr

ERA



Noir



Gris

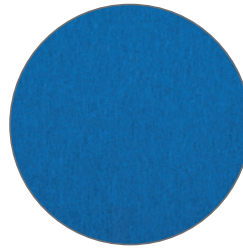

Bleu denim

CAGLIARI



Noir

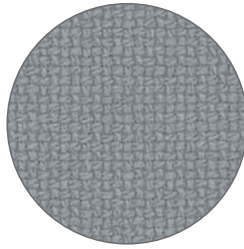

Gris clair

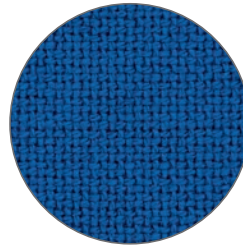

Bleu

BONDAÏ

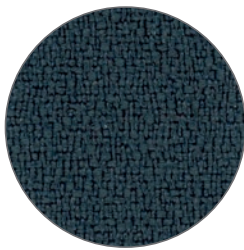

Anthracite

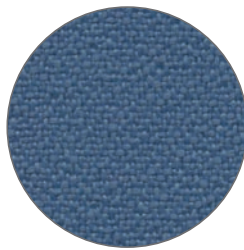

Bleu guède

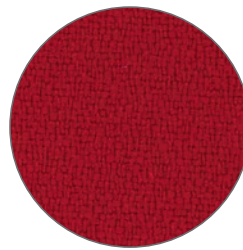

Rouge

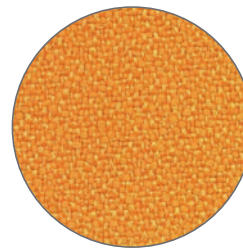

Orange

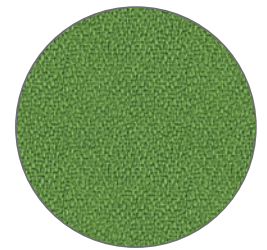

Prairie

XTREME



Noir



Anthracite

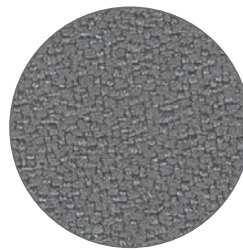

Gris clair



Bleu

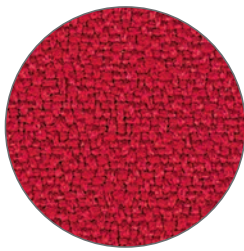

Rouge



Orange



Prune

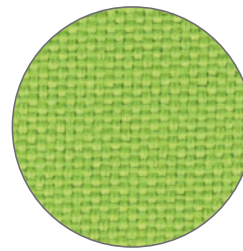

Anis



Chêne clair



Chêne gris



Noyer



Carbone Chants Chêne clair



Erable



Hêtre

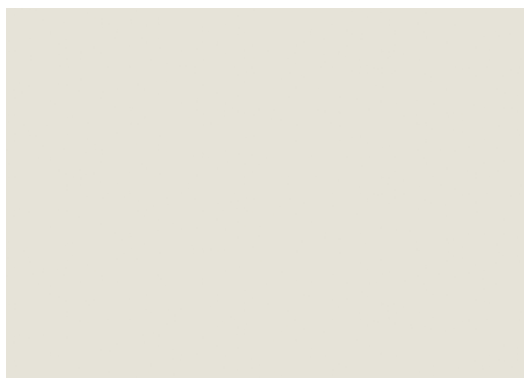

Blanc perle



Anthracite/carbone (1)



Jaune curry (1)



Bleu argile (1)



Anis (1)

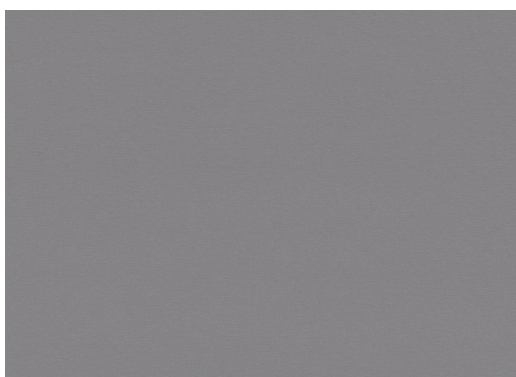

Aluminium (1)

(1) décors non disponibles pour plateaux principaux de bureaux

NUANCIER MÉTAL



Anthracite/Carbone

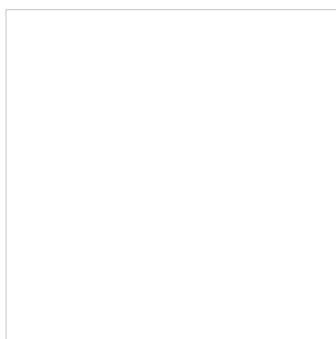

Blanc



Aluminium

FORMES & DIMENSIONS DES GAMMES «AMÉNAGEMENT»

PLANS RECTANGULAIRES

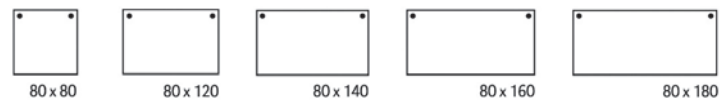

PLAN DOUBLE VAGUES



PLANS COMPACTS

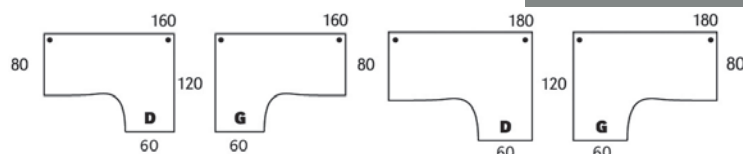

PLANS COMPACTS MANAGER

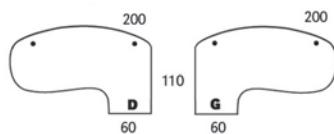

PLANS COMPACTS SYMÉTRIQUES

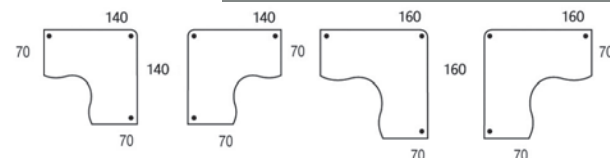

PLAN 120°



EXTENSIONS ET DEMI-LUNES

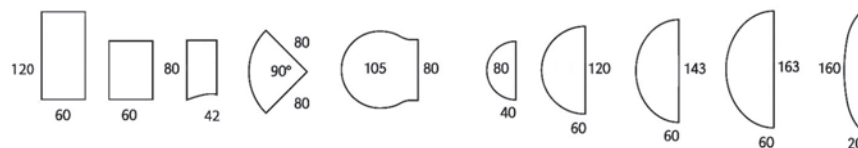

CAISSONS MOBILES ET HAUTEUR BUREAU

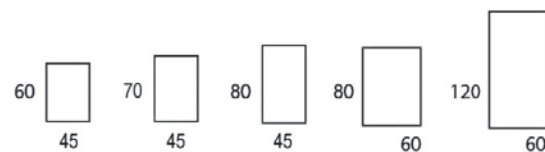

La position des trous pré-débochant des plateaux est matérialisée par le symbole •

BUROCEAN

LE BIEN - ÊTRE AU BUREAU

MOBILIER DE BUREAU FABRIQUÉ EN FRANCE



Pierre angulaire entre vous et Burocean, nos distributeurs-experts vous font bénéficier de leur savoir-faire en matière d'aménagement d'espaces tertiaires. Sélectionnés et reconnus pour leur professionnalisme, ils vous accompagnent dans vos projets, de la conception jusqu'à la mise en œuvre. Ils vous conseillent et réalisent des études en 3D afin de vous proposer la meilleure solution d'implantation en intégrant les notions de bien-être et bien vivre au bureau. Ils assurent la livraison et l'installation sur site et sauront ensuite faire évoluer votre aménagement au rythme de vos besoins. L'alliance de notre métier d'industriel avec celui de nos partenaires vous assure des produits et des services de proximité de qualité et au meilleur prix grâce à la répartition de nos expertises respectives.

Créaluxe.fr

www.crealuxe.fr

BP 40035 84101 Orange cedex

serviceclient@crealuxe.fr

04 86 71 54 42

BUROCEAN est une division de la société SIMMOB. N° RCS B556 580 033 Saintes - Siren 556 580 033 00018. Reproduction interdite sans autorisation écrite du fabricant. Nous nous réservons le droit de modifier les modèles sans avis préalable dans l'intérêt de notre clientèle. Les techniques d'impression, l'éclairage et la mise en place des meubles peuvent entraîner une interprétation des couleurs voisines de la réalité ; la perception personnelle de ces couleurs ne saurait être reprochée au fabricant ou à l'éditeur. - Agence 1, 2, 3 ! Simone : www.123simone.com - Crédits photographiques : Fotolia (© WavebreakMediaMicro, Sergej Toporkov, goodluz, Igor Sokolov, michaeljung, arsdigital, industrieblick, Kadmy, svedoliver, Kzenon, pressmaster, Photographee.eu, chungking, Victoria, eyetronic, Mexrix, rabbit75_fot, Pixel & Création, dglavinova, Natalie Prinz, Andrea Wilhelm, Pedro Cardoso.) - Conception graphique et mise en page : 1, 2, 3 ! Simone - Imprimé sur les presses de l'Imprimerie Rochelaise le nouvel R.

