

CréaLuxe.fr

CréaLuxe.fr

JAZZ +



JAZZ +



Caractéristiques

Mélamine



Aulne / Gris Anthracite



Chêne gris / Gris foncé



Hêtre / Gris météor

Formes et dimensions

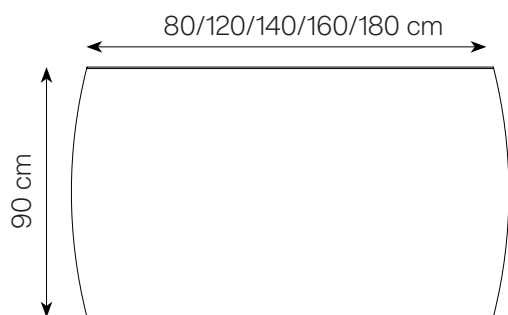

Plan de travail pieds panneaux

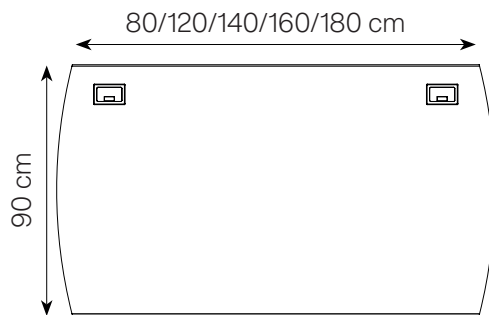

Plan de travail pieds métal L

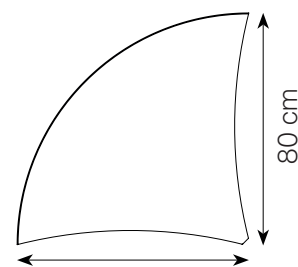

Angle de liaison

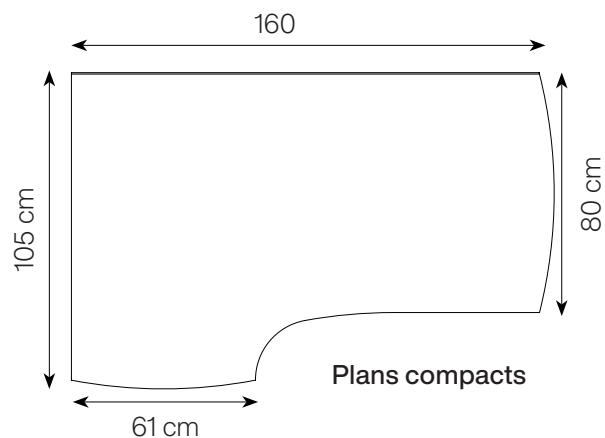

Plans compacts

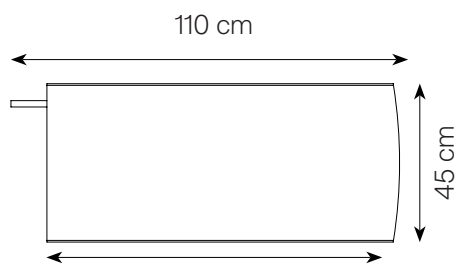

Retour direct de bureau

Informations produits

Structure en panneaux de particules
surfacés mélaminés, épaisseur 25 mm

Design riche
et cossu

Plans de travail
aux côtés arrondis

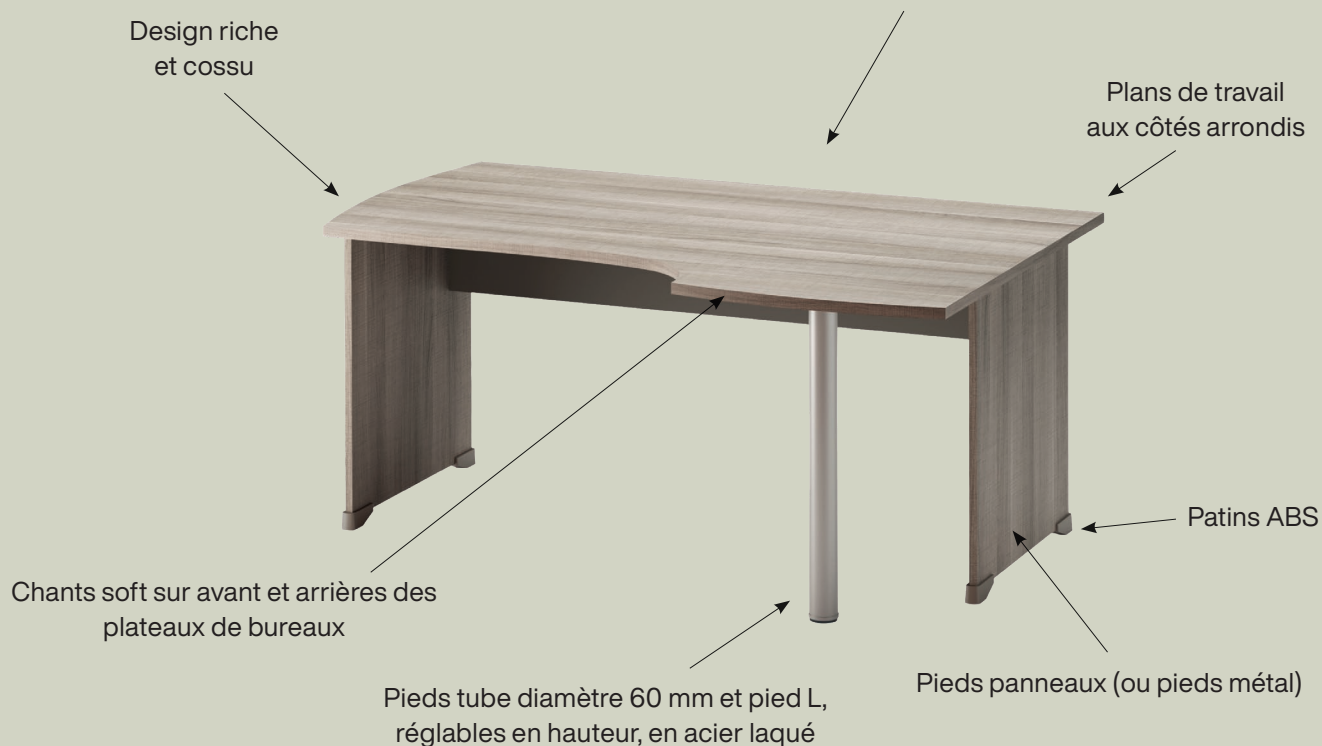

Serrure cylindre multi-variure

Caisse tiroir en panneaux de particules
revêtues PP

Poignées en zamak

Patins plastiques

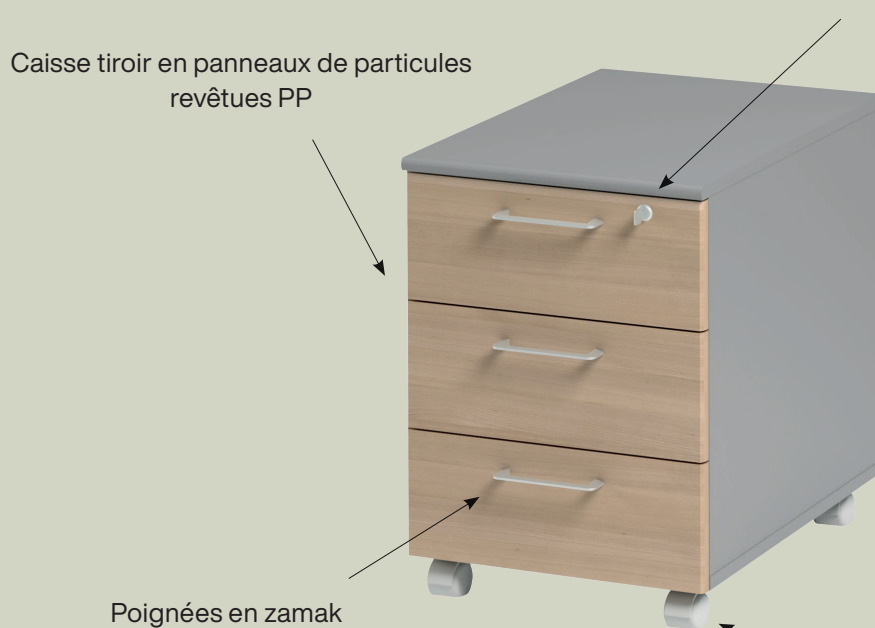

Tables bureau :

- Structure en panneaux de particules surfacés mélamines,
- Finition aulne, chêne gris ou hêtre, épaisseur 25 mm
- Chants mêmes finitions
- Dimensions : L.80/120/140/160/180 x H.74 x P.80 cm
- Avec voile de fond, hauteur 25 cm
- 2 passe-câbles (1 seul pour la table L.80 cm)
- Pied métal en L, en acier laqué gris anthracite réglables en hauteur

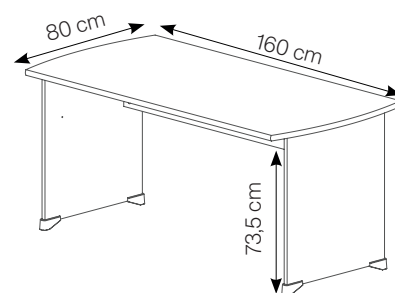

Plan compact à 90° :

- Structure en panneaux de particules surfacés mélamines
- Finition aulne, chêne gris ou hêtre, épaisseur 25 mm
- Chants mêmes finitions
- Dimensions : L.160/180 x H.74 x P.80/105 cm
- Avec voile de fond, hauteur 25 cm
- 2 passe-câbles (plan pied L) et 1 pied tube réglable en hauteur, diamètre 60 mm
- Montage gauche/droite
- Pied métal en L, en acier laqué gris anthracite réglables en hauteur, ou pieds panneaux

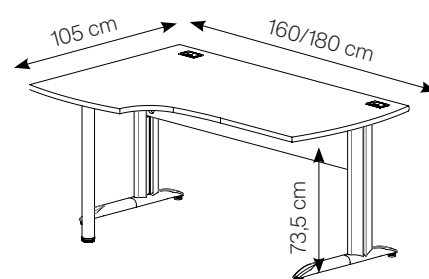

Support clavier :

- Structure en panneaux de particules surfacés mélamines
- Finition aulne, chêne gris ou hêtre, épaisseur 25 mm
- Chants mêmes finitions
- Dimensions : L.53 x H.2 x P.29 cm

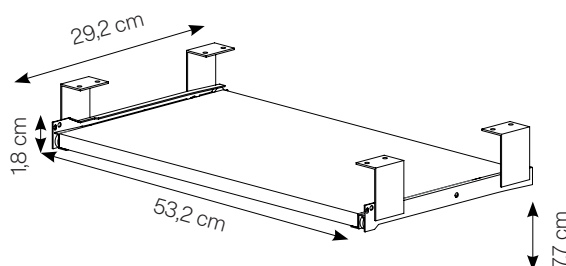

Retour direct bureau :

- Structure en panneaux de particules surfacés mélamines
- Finition aulne, chêne gris ou hêtre, épaisseur 25 mm
- Chants mêmes finitions
- Dimensions : L.100 x H.74 x P.45 cm
- Montage gauche/droite

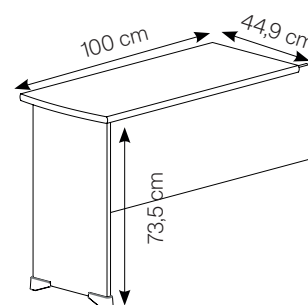

Angle de liaison à 90° :

- Structure en panneaux de particules surfacés mélamines,
- Finition aulne, chêne gris ou hêtre, épaisseur 25 mm
- Chants mêmes finitions
- Dimensions : L.80 x H.74 x P.80 cm
- 1 pied tube, diamètre 60 mm

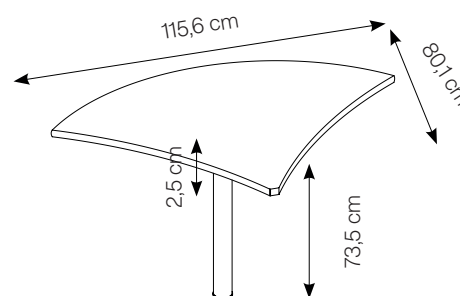

JAZZ +



3 portes :

- Structure en panneaux de particules surfacés mélamines
- Finition aulne, chêne gris ou hêtre, épaisseur 25 mm
- Chants mêmes finitions
- Dimensions : L.80 x H.71 x P.48 cm
- 3 portes, dont 1 simple et 1 double pliante coulissante
- 1 étagère réglable en hauteur
- Poignées zamak
- Patins plastique

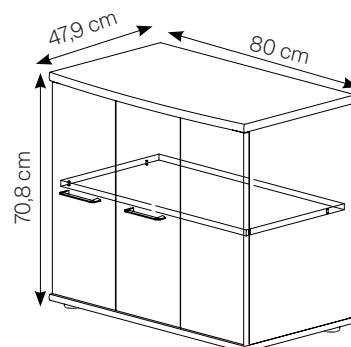

Crédence :

- Structure en panneaux de particules surfacés mélamines
- Finition aulne, chêne gris ou hêtre, épaisseur 25 mm
- Chants mêmes finitions
- Dimensions : L.160 x H.74 x P.48 cm
- 2 portes coulissantes
- Verrouillage simple
- Poignées zamak
- Patins plastique

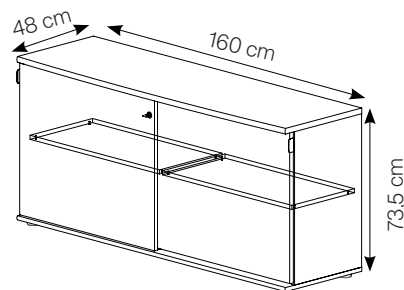

3 portes : **Manque schéma ref 330**

- Structure en panneaux de particules surfacés mélamines,
- Finition aulne, chêne gris ou hêtre, épaisseur 25 mm
- Chants mêmes finitions
- Dimensions : L.80 x H.114/112 x P.48 cm
- 1 porte simple et 1 porte double pliante coulissante
- 2 étagères réglables en hauteur
- Poignées zamak
- Patins plastique

Niches :

- Structure en panneaux de particules surfacés mélamines
- Finition aulne, chêne gris ou hêtre, épaisseur 25 mm
- Chants mêmes finitions, dimensions
- Dimensions : L.80 x H.114/112 x P.39 cm
- 4 étagères réglables en hauteur
- Patins plastique

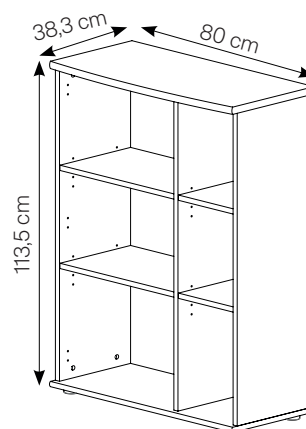

JAZZ +



2 portes vitrées :

- Structure en panneaux de particules surfacés mélamines,
- Finition aulne, chêne gris ou hêtre, épaisseur 25 mm
- Chants mêmes finitions
- Dimensions : L.80 x H.114/112 x P.39 cm
- 4 étagères réglables en hauteur
- Verre trempé
- Poignées zamak
- Patins plastique

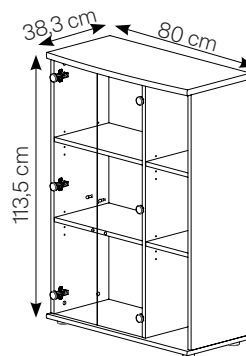

Armoire 2 portes L.80 cm :

- Structure en panneaux de particules surfacés mélamines,
- Finition aulne, chêne gris ou hêtre, épaisseur 25 mm
- Chants mêmes finitions
- Dimensions : L.80 x H.183 x P.48 cm
- 1 tablette et 3 étagères bois amovibles
- Serrure simple à variure différente
- Poignées zamak
- Patins plastique

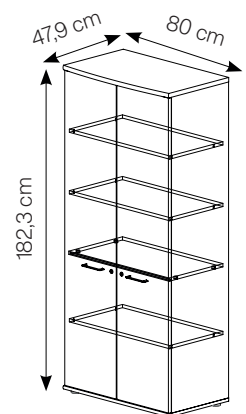

Armoire 2 portes L.120 cm :

- Structure en panneaux de particules surfacés mélamines
- Finition aulne, chêne gris ou hêtre, épaisseur 25 mm
- Chants mêmes finitions
- Dimensions : L.120 x H.183 x P.48 cm
- 4 étagères métalliques amovibles
- Serrure 2 points à variure différente
- Poignées zamak
- Patins plastique

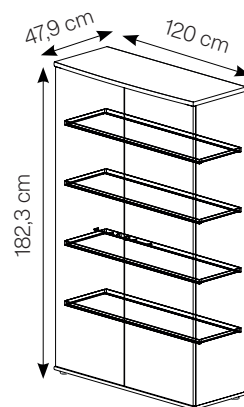

Bibliothèque :

- Structure en panneaux de particules surfacés mélamines,
- Finition aulne, chêne gris ou hêtre, épaisseur 25 mm
- Chants mêmes finitions
- Dimensions : L.80 x H.183 x P.48 cm
- 3 étagères réglables et 1 étagère fixe
- Patins plastiques

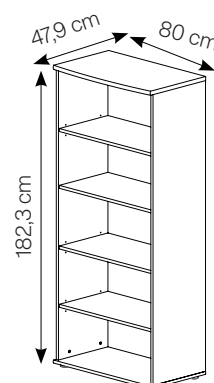

JAZZ +



Informations détaillées / Caissons

Caisson mobile 2 tiroirs :

- Structure en panneaux de particules surfacés mélamines
- Finition aulne, chêne gris ou hêtre, épaisseur 25 mm
- Chants mêmes finitions
- Dimensions : L.42 x H.60 x P.60 cm
- 1 tiroir de rangement, dimensions intérieures : L.40,8 x H.8,6 x P.33 cm
- 1 tiroir pour dossiers suspendus, dimensions intérieures : L.40,8 x H.23,6 x P.33 cm
- Verrouillage simple
- Poignées zamak
- Patins plastique

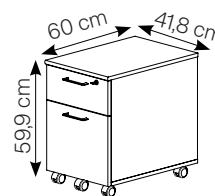

Caisson mobile 3 tiroirs :

- Structure en panneaux de particules surfacés mélamines,
- Finition aulne, chêne gris ou hêtre, épaisseur 25 mm
- Chants mêmes finitions
- Dimensions : L.42 x H.60 x P.60 cm
- 3 tiroirs de rangement, dimensions intérieures : L.40,8 x H.8,6 x P.33 cm
- Verrouillage simple
- Poignées zamak
- Patins plastique

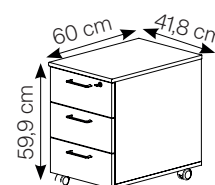

Caisson bout de bureau P.61 cm :

- Structure en panneaux de particules surfacés mélamines,
- Finition aulne, chêne gris ou hêtre, épaisseur 25 mm
- Chants mêmes finitions
- Dimensions : L.45 x H.74 x P.61 cm
- 2 tiroirs de rangement, dimensions intérieures : L.40,8 x H.8,6 x P.33 cm
- 1 tiroir pour dossier suspendus, dimensions intérieures : L.40,8 x H.23,6 x P.33 cm
- Réversible gauche/droite
- Verrouillage simple
- Poignées zamak
- Patins plastique

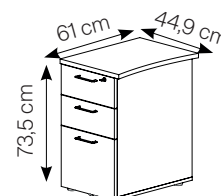

Caisson bout de bureau P.80 cm :

- Structure en panneaux de particules surfacés mélamines
- Finition aulne, chêne gris ou hêtre, épaisseur 25 mm
- Chants mêmes finitions
- Dimensions : L.47 x H.74 x P.80 cm
- 2 tiroirs de rangement, dimensions intérieures : L.40,8 x H.8,6 x P.33 cm
- 1 tiroir pour dossiers suspendus, dimensions intérieures : L.40,8 x H.23,6 x P.33 cm
- Réversible gauche/droite
- Verrouillage simple
- Poignées zamak
- Patins plastique

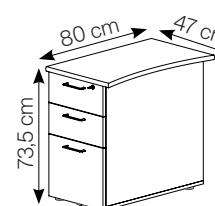







JAZZ +





CréaLuxe.fr

www.crealuxe.fr
 BP 40035, 84101 Orange CEDEX
 04 86 71 54 42
 serviceclient@gmail.com

LES SERVICES ET GARANTIES					(1) En France métropolitaine.
Log. d'aménagement 3D	Livraison (1)	Installation et montage (1)	Garantie	Respect de l'environnement	Certifications
					 ISO 14001: Qualité Environnement Site Le Boupère France